

INTERFACCIA TACT DEC

L'interfaccia TACT DEC consente il collegamento di max 4 accessori: lettori di prossimità TACT CARD (max 2) e di selettori a tastiera TACT (max. 2) per l'attuazione di comandi impartiti tramite transponder (CARD o KEY) e tramite tastiera digitale, da usare in abbinamento ad apparecchiature elettriche ed elettroniche generiche.

CARATTERISTICHE TECNICHE

Alimentazione: 24VAC-DC
Consumo max: 0,1 A
Codici memorizzabili: 120 Max
N° 1 relè di comando: 30VDC 1A
Temperatura d'esercizio: -10°C ÷ 55°C
Dimensioni scheda H x L x S: 90 x 65 x 25

COLLEGAMENTI DELLA MORSETTIERA CN1 (FIG. 1).

- 1: Alimentazione 24VAC-DC
- 2: Alimentazione 0V
- 3: Uscita contatto di comando CH1
- 4: Uscita contatto di comando CH1

COLLEGAMENTI DELLA MORSETTIERA CN2 (FIG. 1).

- 1: Alimentazione TACT/ TACT CARD 12 VDC
- 2: Linea di comunicazione A
- 3: Linea di comunicazione B
- 4: Alimentazione 0V

INSTALLAZIONE DELL' INTERFACCIA E COLLEGAMENTO AI DISPOSITIVI TACT E TACT CARD

L'interfaccia TACT DEC consente il collegamento di max 4 accessori: lettori di prossimità TACT CARD (max 2) e di selettori a tastiera TACT (max. 2) con apparecchiature elettriche ed elettroniche generiche. L'interfaccia deve essere installata nelle immediate vicinanze della centrale elettronica, in questo modo le connessioni tra i dispositivi saranno garantite elettricamente e protette a livello di sicurezza. (FIG. 2)

La comunicazione con i dispositivi TACT e TACT CARD avviene mediante standard RS485. E' possibile effettuare collegamenti con cavi di lunghezza fino a 100 m.

Nel caso si verificano problemi di comunicazione si consiglia di spostare il jumper J3 in posizione 1-2 (inserimento della resistenza di terminazione) sui dispositivi situati agli estremi dei collegamenti:

- J3 pos. 1-2 = resistenza di terminazione inserita.
- J3 pos. 2-3 = resistenza di terminazione non inserita(default).

esempio:

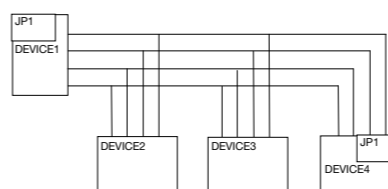

Nell'esempio sopra i jumper vanno inseriti sui dispositivi N°1 e N° 4, indipendentemente dal tipo di dispositivo (TACT, TACT CARD o uno di essi potrebbe essere TACT DEC, a seconda di come è effettuata l'installazione).

SELEZIONE FUNZIONAMENTO CONTATTI DI USCITA

Tramite la selezione del Jumper J1 è possibile selezionare la modalità di funzionamento dei contatti di comando di uscita.

- Jumper J1:** selezione uscita comando relè na - nc.
- Pos. 1-2 = Uscita relè normalmente chiuso.
- Pos. 2-3 = Uscita relè normalmente aperto (default).

MODALITÀ DI FUNZIONAMENTO

L'interfaccia TACT DEC permette di memorizzare fino ad un massimo di 120 differenti utenti (tra transponder gestiti dalle TACT CARD e combinazioni numeriche digitate da tastiera mediante TACT). Inoltre permette di avere 4 diverse modalità di funzionamen-to tramite la selezione di dip-switch DP1 e DP2:



Switch DP1: selezione funzionamento:

- DIP 1 = OFF: Funzionamento Dispositivi TACT e TACT CARD in parallelo (default)..
- DIP 1 = ON: Funzionamento Dispositivi TACT e TACT CARD Antipassback, ovvero una volta consentito l'accesso ad un dispositi-vo, allo stesso dispositivo l'accesso sarà consentito solo dopo essere passati attraverso un altro qualsiasi dispositivo tra quelli con-nessi).
- Switch DP2: selezione comando uscita mono-bistabile.**
- DIP 2 = OFF: Comando uscita Monostabile (default)..
- DIP 2 = ON: Comando Uscita Bistabile.

PROGRAMMAZIONE

La programmazione dei codici associati al canale 1 ed è eseguita nel seguente modo: premere il tasto SEL, il Led COD.1 inizierà a lampeggiare, allo stesso tempo avvicinare il trasponder al lettore di prossimità TACT CARD oppure digitare la combinazione corretta mediante la tastiera del TACT, il Led COD.1 diventerà acceso fisso per un istante segnalando la memorizzazione. Successivamente il Led COD.1 continuerà a lampeggiare in attesa di un altro codice da memorizzare per 10 secondi, trascorsi i quali uscirà dal modo programmazione.

PROGRAMMAZIONE DEI MASTER

L'interfaccia TACT DEC consente di memorizzare fino a 10 codici (transponder o combinazioni da tastiera) con funzionamento tipo Master. La programmazione dei codici Master associati al primo canale, è eseguita nel seguente modo: posizionarsi con il tasto SEL sul lampeggio del Led CM1 e allo stesso tempo avvicinare il trasponder al lettore di prossimità TACT CARD oppure digitare la combinazione corretta mediante la tastiera del TACT, il Led CM1 diventerà acceso fisso per un istante segnalando la memorizzazione. Successivamente il Led CM1 continuerà a lampeggiare in attesa di un altro codice da memorizzare per 10 secondi tra-scorsi i quali uscirà dal modo programmazione. Quando la memoria disponibile sarà esaurita (10 codici max.), i Led CM1 e CM2, inizieranno a lampeggiare molto velocemente segnalando che non sono possibili ulteriori memorizzazioni.

FUNZIONAMENTO DEI TRANSPONDER MASTER

La funzione del codice Master è quella di disabilitare la programmazione tramite il tasto SEL; infatti una volta inserito un codice Master, l'entrata in programmazione dell'interfaccia non sarà più gestita dal tasto SEL ma dall'invio del codice Master.

RESET

Nel caso sia opportuno ripristinare la ricevente alla configurazione di fabbrica (cioè nessun codice memorizzato), premere il tasto SEL in modo continuo per 5 secondi, tutti i Led emetteranno tre brevi lampeggi e si spengeranno. Nel caso sia inserito un codice Master la pressione del tasto SEL è subordinata dalla precedente abilitazione tramite il codice Master stesso.

TACT DEC INTERFACE

The TACT DEC interface allows connection of max 4 accessories: TACT CARD proximity readers (max 2) and TACT key-pad selectors (max. 2) for the transmission of commands generated by a transponder (CARD or KEY) and via the digital keypad, for use in combination with electrical and electronic equipment in general.

TECHNICAL FEATURES

Power supply: 24VAC-DC
Max. power consumption: 0,1 A
Codes memory capacity: Max. 120
No. 1 operating relays: 30VDC 1A
Working temperature: -10°C ÷ 55°C
Card dimensions H x W x Th: 90 x 65 x 25

TERMINAL STRIP CN1 CONNECTIONS (FIG. 1).

- 1: 24VAC-DC power supply
- 2: 0V power supply
- 3: CH1 control contact output
- 4: CH1 control contact output

TERMINAL STRIP CN2 CONNECTIONS (FIG. 1).

- 1: TACT/ TACT CARD 12 VDC power supply
- 2: Communication line A
- 3: Communication line B
- 4: 0V power supply

INSTALLATION OF THE INTERFACE AND CONNECTION TO TACT AND TACT CARD DEVICES

The TACT DEC interface allows connection of max 4 accessories: TACT CARD proximity readers (max 2) and TACT key-pad selectors (max. 2) to generic electrical and electronic equipment. The interface must be installed in the immediate vicinity of the electronic control unit; this ensures the connections between the devices will be electrically sound and protected in terms of security. (FIG. 2)

Communication with the TACT and TACT CARD devices is handled via a RS485 standard interface. Connections can be made with cables of up to 100 m in length.

In the presence of communication problems move jumper J3 to position 1-2 (termination resistor ON) on the devices located at the end of the connection lines:

- J3 pos. 1-2 = termination resistor ON.
- J3 pos. 2-3 = termination resistor OFF (default).

Example:

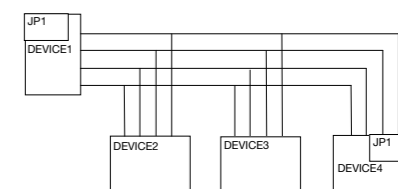

In the above example the jumpers must be inserted on devices no.1 and no.4, irrespective of the device type (TACT, TACT CARD or also one TACT DEC device, depending on the configuration of the installation).

OUTPUT CONTACTS OPERATING MODE SELECTION

Jumper J1 is used to select the operating mode of the output control contacts.

- Jumper J1:** N.O. - N.C. relay control output selection
- Pos. 1-2 = Normally Closed relay output.
- Pos. 2-3 = Normally Open relay output (default).

OPERATING MODES

The TACT DEC interface can store up to 120 different users (considering transponders managed by TACT CARD readers and/or numerical combinations entered on a keypad using TACT). It also offers 4 different operating modes in accordance with the settings of dip-switches DP1 and DP2:

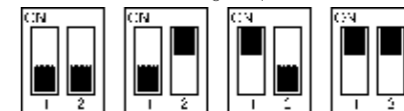

Switch DP1: operating mode selection:

- DIP 1 = OFF: Operation of TACT and TACT CARD devices in parallel (default).
- DIP 1 = ON: TACT and TACT CARD anti-passback operation, i.e. once access has been granted on one device, access will be granted again on the same device only after the first user has entered his code on any of the other connected devices).
- Switch DP2: monostable-bistable output control selection.**
- DIP 2 = OFF: Monostable output control (default).
- DIP 2 = ON: Bistable output control.

PROGRAMMING

Programming of the codes associated with channel 1 is performed as follows: press the SEL key; the COD.1 LED will start blinking. Hold the transponder near the TACT CARD proximity reader or enter the correct code combination on the TACT keypad: the COD.1 LED will stop blinking and change to steady on for a moment to confirm that the code or transponder has been saved. The COD.1 LED will then start blinking again to show that the device is waiting to save another code or transponder. The blinking will continue for up to 10 seconds after which the device will quit programming mode if no further code or transponder is entered in the interim.

PROGRAMMING OF MASTER CODES

The TACT DEC interface can save up to 10 Master type codes (transponders or keypad combinations). Programming of the Master codes associated with channel 1 is performed as follows: use the SEL key to select blinking LED CM1 and hold the transponder near the TACT CARD proximity reader or enter the correct code combination on the TACT keypad: LED CM1 will stop blinking and change to steady on for a moment to confirm that the code or transponder has been saved. LED CM1 will then start blinking again to show that the device is waiting to save another code. The blinking will continue for up to 10 seconds after which the device will quit programming mode if no further code or transponder is entered in the interim. When the memory is full (max. 10 codes), LEDs CM1 and CM2 will start blinking very rapidly to indicate that no further codes can be saved.

OPERATION OF MASTER TRANSPONDERS

The purpose of the Master code is to disable programming via the SEL key; once a Master code has been entered, the SEL key no longer controls programming mode until the Master code has been entered again.

RESET

If you need to return the interface to its factory settings (i.e. no codes in the memory), press the SEL key and hold it down for 5 sec-onds; all the LEDs will blink briefly three times and then switch off. If a Master code has been entered previously, pressing the SEL key will have no effect until a Master code is entered again.

TACT DEC

Control accessories

FIG. 1

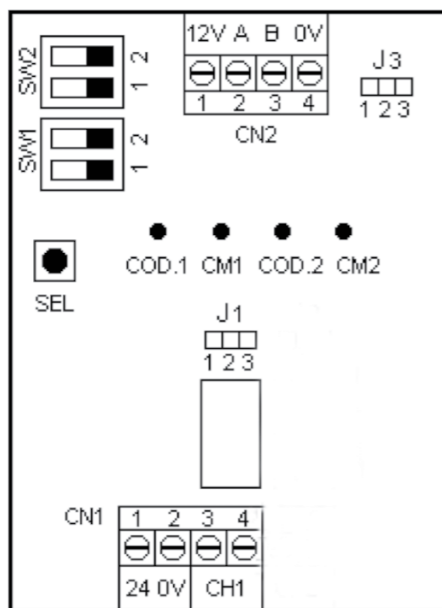
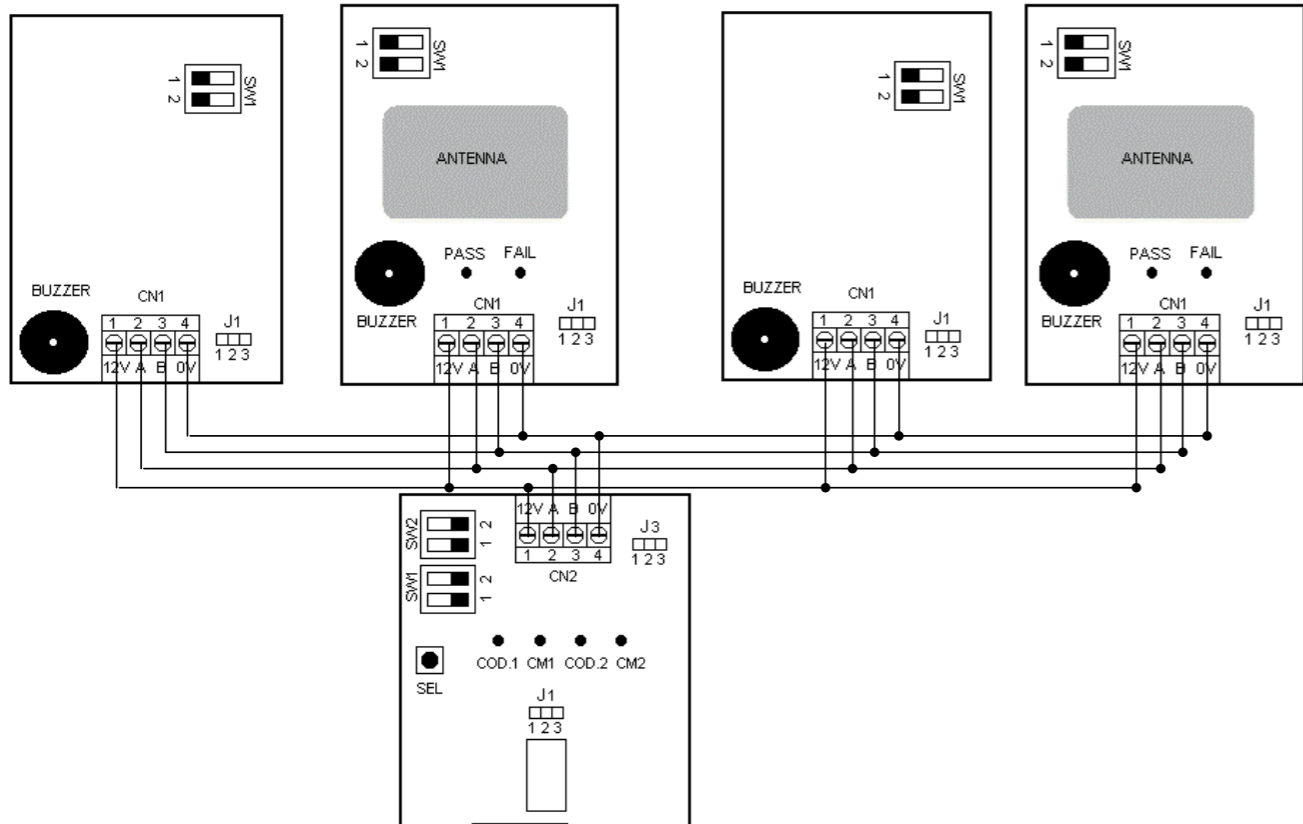

FIG. 2



DEUTSCH

SCHNITTSTELLE TACT DEC

Die Schnittstelle TACT DEC ermöglicht den Anschluss von max 4 Zubehören: Näherungsschaltem TACT CARD (max 2) und Tastatur-Wählschaltem TACT (max. 2) für die Durchführung von Schaltungen mittels Transponder (CARD oder KEY) und Digi-taltastatur, zur Verwendung in Kombination mit allgemeinen elektrischen und elektronischen Geräten.

TECHNISCHE EIGENSCHAFTEN

Speisung: 24VAC-DC
Max. Verbrauch: 0,1 A
Speicherbare Codes: max. 120
1 Steuerrelais: 30VDC 1A
Betriebstemperatur: -10°C ÷ 55°C
Kartenabmessungen H x B x D: 90 x 65 x 25

ANSCHLÜSSE DER KLEMMENLEISTE CN1 (FIG. 1).

- Stromversorgung 24VAC-DC
- Stromversorgung 0V
- Ausgang Steuerkontakt CH1
- Ausgang Steuerkontakt CH1

ANSCHLÜSSE DER KLEMMENLEISTE CN2 (FIG. 1).

- Speisung TACT/ TACT CARD 12 VDC
- Kommunikationslinie A
- Kommunikationslinie B
- Stromversorgung 0V

INSTALLATION DER SCHNITTSTELLE UND ANSCHLUSS AN DIE VORRICHTUNGEN TACT UND TACT CARD

Die Schnittstelle TACT DEC ermöglicht den Anschluss von max 4 Zusätzen: Näherungsschaltem TACT CARD (max 2) und Tastatur-Wählschaltem TACT (max. 2) an allgemeine elektrische und elektronische Geräte. Die Schnittstelle ist in unmittelbarer Nähe der elektronischen Steuerung zu installieren, damit die Verbindungen zwischen den Vorrichtungen elektrisch garantiert und sicherheitsmäßig ge-schützt sind. (FIG. 2)

Die Kommunikation mit den Vorrichtungen TACT und TACT CARD erfolgt über den Schnittstellen-Standard RS485. Es besteht die Möglichkeit, mit bis zu 100 m langen Kabeln Anschlüsse zu fertigen.

Falls sich Kommunikationsprobleme ergeben, wird empfohlen, den Jumper J3 auf den Vorrichtungen an den Enden der Anschlüsse auf Pos. 1-2 zu verschieben (Einschaltung des Abschlusswiderstands):

J3 Pos. 1-2 = Abschlusswiderstand eingeschaltet.

J3 Pos. 2-3 = Abschlusswiderstand nicht eingeschaltet (Default).

Beispiel:

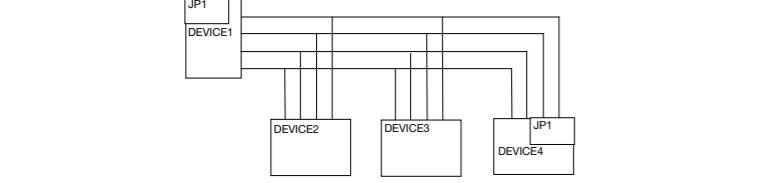

Im obigen Beispiel sind die Jumper auf die Vorrichtungen Nr. 1 und Nr. 4 zu stecken, unabhängig von der Art der Vorrichtung (TACT, TACT CARD oder eine von beiden könnte TACT DEC sein, je nach der gefertigten Installation).

WAHL DES BETRIEBS DER AUSGANGSKONTAKTE

Durch Wahl der Jumper J1 ist der Betriebsmodus der Ausgangskontakte wählbar.

Jumper J1: Wahl Ausgang Relais-schaltung NO - NC.

Pos. 1-2 = Relaisausgang NC (Öffner).

Pos. 2-3 = Relaisausgang NO (Schließer) (Default).

BETRIEBSMODUS

Mit der Schnittstelle TACT DEC können bis zu maximal 120 verschiedene Benutzer gespeichert werden (von den Transpondern, die von den TACT CARDS betrieben werden, bis zu den auf der TACT-Tastatur digitierten Ziffernkombinationen). Außerdem erlaubt sie 4 verschiedene Betriebsmodi durch die Wahl der Dip-Switches DP1 und DP2:

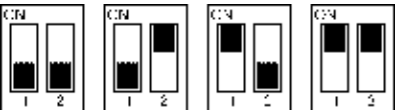

Switch DP1: Betriebswahl:

DIP 1 = OFF: Parallelbetrieb der Vorrichtungen TACT und TACT CARD (Default).

DIP 1 = ON: Antipassback-Betrieb der Vorrichtungen TACT und TACT CARD, d.h. nachdem der Zugriff zu einer Vorrichtung frei-gegeben wurde, ist der Zugriff zu dieser Vorrichtung erst nach dem Durchgang durch irgendeine der anderen angeschlossenen Vorrichtungen erlaubt.

Switch DP2: Wahl monostabile/bistabile Ausgangsschaltung.

DIP 2 = OFF: Monostabile Ausgangsschaltung (Default).

DIP 2 = ON: Bistabile Ausgangsschaltung.

PROGRAMMIERUNG

Zur Programmierung der Codes, die dem Kanal 1 zugeordnet sind: Auf die Taste SEL drücken und die Led COD.1 beginnt zu blin-ken; gleichzeitig den Transponder dem Näherungsschalter TACT CARD nähern oder die korrekte Kombination auf der TACT-Tastatur eingeben und die Led COD.1 schaltet einen Augenblick fest ein, um auf die erfolgte Speicherung hinzuweisen. Danach blinkt die Led COD.1 10 Sekunden lang weiter, in Erwartung der weiteren Eingabe eines zu speichernden Codes; dann wird die Programmierung abgebrochen.

PROGRAMMIERUNG DER MASTER

Die Schnittstelle TACT DEC erlaubt eine Speicherung von bis zu 10 Codes (Transponder oder Tastatur-Kombinationen) mit dem Master-Betriebsmodus. Zur Programmierung der dem 1. Kanal zugeordneten Master-Codes: Mit der Taste SEL auf das Blinken der Led CM1 stellen und gleichzeitig den Transponder dem Näherungsschalter TACT CARD nähern oder die korrekte Kombination auf der TACT-Tastatur eingeben; die Led CM1 schaltet einen Augenblick fest ein, um auf die erfolgte Speicherung hinzuweisen. Da-nach blinkt die Led CM1 10 Sekunden lang weiter, in Erwartung der weiteren Eingabe eines zu speichernden Codes; dann wird die Programmierung abgebrochen. Sobald die verfügbare Speicherfähigkeit (max. 10 Codes) beendet ist, beginnen die Leds CM1 und CM2 sehr schnell zu blinken, um darauf hinzuweisen, dass keine Speicherungen mehr möglich sind.

BETRIEB DER MASTER-TRANSPONDER

Der Master-Code dient zur Deaktivierung der Programmierbarkeit mit der Taste SEL; nach erfolgter Eingabe eines Master-Codes wird das Eröffnen der Schnittstellenprogrammierung nicht mehr von der Taste SEL verwaltet, sondern vom Einsenden des Master-Codes.

RESET

Falls der Empfänger auf die Werkskonfiguration zurück gestellt werden soll (d.h. keine Codes gespeichert), 5 Sekunden lang unun-terbrochen auf die Taste SEL drücken, wonach alle Leds dreimal kurz blinken und ausschalten. Falls ein Master-Code eingegeben ist, ist der Tastendruck auf SEL von seiner vorherigen Freigabe durch den Master-Code abhängi.g.

FRANÇAIS

INTERFACE TACT DEC

L'interface TACT DEC permet la connexion de au max. 4 accessoires: lecteurs de proximité TACT CARD (2 au max.) et de sélecteurs à clavier TACT (2 au max.) pour l'actionnement des commandes envoyées via transpondeur (CARD ou KEY) et au moyen du clavier numérique, à utiliser en association avec des appareils électriques et électroniques génériques.

CARACTERISTIQUES TECHNIQUES

Alimentation: 24 VCA-CC
Consommation max.: 0,1 A
Codes mémorisables: 120 max.
1 relais de commande: 30 VCC 1A
Température de service: -10 °C ÷ 55 °C
Dimensions cartes H x L x E: 90 x 65 x 25

CONNEXION DU BORNIER CN1 (FIG. 1).

- Alimentation 24 VCA-CC
- Alimentation 0 V
- Sortie contact de commande CH1
- Sortie contact de commande CH1

CONNEXION DU BORNIER CN2 (FIG. 1).

- Alimentation TACT/ TACT CARD 12 VCC
- Ligne de communication A
- Ligne de communication B
- Alimentation 0 V

INSTALLATION DE L'INTERFACE ET CONNEXION AUX DISPOSITIFS TACT ET TACT CARD

L'interface TACT DEC permet la connexion de au max. 4 accessoires: lecteurs de proximité TACT CARD (2 au max.) et de sélecteurs à clavier TACT (2 au max.) avec des appareils électriques et électroniques génériques. L'interface doit être installée à proximité immédiate de la logique de commande électronique de façon à garantir les connexions électriques entre les appareils ainsi que la protection de ces derniers selon le degré de sécurité requis. (FIG. 2)

La communication avec les appareils TACT et TACT CARD s'effectue selon la norme RS485. Les câbles de connexion doivent présenter une longueur max. de 100 m.

En cas de problème de communication, il est conseillé de déplacer le cavalier J3 en position 1-2 (activation de la résistance de terminaison) sur les appareils situés aux extrémités de la connexion:

J3 pos. 1-2 = résistance de terminaison activée.

J3 pos. 2-3 = résistance de terminaison non activée (par défaut).

Ex:

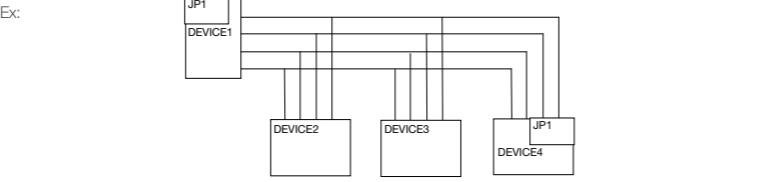

Sur l'exemple ci-dessus, les cavaliers doivent être installés sur les dispositifs N°1 et N° 4 (TACT, TACT CARD, ou l'un de ces der-niers peut être TACT DEC en fonction du type d'installation effectuée).

SELECTION FONCTIONNEMENT CONTACTS DE SORTIE

Le cavalier J1 permette de sélectionner le mode de fonctionnement des contacts de commande de sortie.

Cavalier J1: sélection sortie commande relais NO – NF.

Pos. 1-2 = Sortie relais normalement fermée.

Pos. 2-3 = Sortie relais normalement ouverte (par défaut).

MODE DE FONCTIONNEMENT

L'interface TACT DEC permet de mémoriser jusqu'à 120 utilisateurs (transpondeurs gérés par TACT CARD et combinaisons numé-riques saisies sur le clavier via TACT). Elle permet en outre 4 modes de fonctionnement via sélection des dip-switch DP1 et DP2:

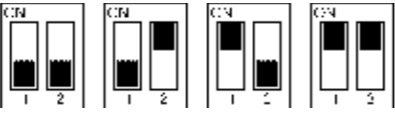

Switch DP1: sélection fonctionnement:

DIP 1 = OFF: Fonctionnement dispositifs TACT et TACT CARD en parallèle (par défaut).

DIP 1 = ON: Fonctionnement dispositifs TACT et TACT CARD Antipassback: une fois l'accès à un dispositif autorisé, tout nouvel accès à ce dernier ne pourra s'effectuer qu'au travers de l'un des autres dispositifs connectés et après avoir saisi son code d'accès.

Switch DP2: sélection commande sortie monostable.

DIP 2 = OFF: Commande sortie monostable (par défaut).

DIP 2 = ON: Commande sortie bistable.

PROGRAMMATION

La programmation des codes associés au canal 1 s'effectue comme suit: appuyer sur SEL, la LED COD.1 commence à clignoter, approcher alors le transpondeur du lecteur de proximité TACT CARD ou saisir la combinaison correcte sur le clavier du TACT, la LED COD.1 s'allume fixe durant un court moment pour signaler la mémorisation. La LED COD.1 continue ensuite à clignoter pen-dant 10 secondes dans l'attente du prochain code à mémoriser et sort ensuite du mode programmation.

PROGRAMMATION DES CODES MASTER

L'interface TACT DEC permet de mémoriser jusqu'à 10 codes (transpondeur ou combinaisons de touches) avec un fonctionnement de type Master. La programmation des codes Master associés au canal 1 s'effectue comme suit: au moyen de la touche SEL, se positionner sur le clignotement de la LED CM1 et approcher simultanément le transpondeur du lecteur de proximité TACT CARD, ou bien saisir la combinaison correcte sur le clavier du TACT, la LED CM1 s'allume fixe durant un court moment pour signaler la mémorisation. La LED CM1 continue ensuite à clignoter pendant 10 secondes dans l'attente du prochain code à mémoriser et sort ensuite du mode programmation.Si la mémoire disponible est épuisée (10 codes max.), les LED CM1 et CM2 commencent à clignoter très rapidement pour indiquer qu'aucune nouvelle mémorisation n'est possible.

FONCTIONNEMENT DES TRANSPONDEURS MASTER

La fonction du code Master est de désactiver la programmation au moyen de la touche SEL ; en effet, une fois un code Master insé-ré, l'entrée en programmation de l'interface n'est plus gérée par la touche SEL mais par l'envoi du code Master.

REINITIALISATION

En cas de nécessité de replacer le récepteur dans sa configuration d'usine (sans aucun code mémorisé), maintenir la touche SEL enfoncée durant 5 secondes, toutes les DEL clignotent rapidement trois fois avant de s'éteindre. Si un code Master est inséré, la pression de la touche SEL est subordonnée à sa validation préalable au moyen du code Master.

ESPAÑOL

INTERFAZ TACT DEC

La interfaz TACT DEC permite conectar al máx. 4 accesorios: lectores de proximidad TACT CARD (máx. 2) y selectores de teclado TACT (máx. 2) para realizar los mandos mediante transpondedor (CARD o KEY) y mediante teclado digital; se utiliza en combinación con dispositivos eléctricos y electrónicos genéricos.

CARACTERÍSTICAS TÉCNICAS

Alimentación: 24VCA-CC
Consumo máx.: 0,1 A
Códigos memorizables: 120 máx.
1 relés de mando: 30VCC 1A
Temperatura de servicio: -10°C ÷ 55°C
Medidas tarjeta A x L x Esp.: 90 x 65 x 25

CONEXIONES DE LA BORNERA CN1 (FIG. 1).

- Alimentación 24VCA-CC
- Alimentación 0V
- Salida contacto de mando CH1
- Salida contacto de mando CH1

CONEXIONES DE LA BORNERA CN2 (FIG. 1).

- Alimentación TACT/ TACT CARD 12 VCC
- Línea de comunicación A
- Línea de comunicación B
- Alimentación 0V

INSTALACIÓN DE LA INTERFAZ Y CONEXIÓN A LOS DISPOSITIVOS TACT Y TACT CARD

La interfaz TACT DEC permite conectar al máx. 4 accesorios: lectores de proximidad TACT CARD (máx. 2) y selectores de teclado TACT (máx. 2) con dispositivos eléctricos y electrónicos genéricos. La interfaz se debe instalar cerca del cuadro electrónico; de esta manera las conexiones entre los dispositivos estarán garantizadas eléctricamente y protegidas a nivel de seguridad (FIG. 2)

La comunicación con los dispositivos TACT y TACT CARD se realiza mediante el estándar RS485. Las conexiones se pueden realizar con cables de hasta 100 m de longitud.

De producirse problemas de comunicación se recomienda desplazar el jumper J3 en posición 1-2 (conexión de la resistencia de terminación) en los dispositivos situados en los extremos de las conexiones:

J3 pos. 1-2 = resistencia de terminación conectada.

J3 pos. 2-3 = resistencia de terminación no conectada (por defecto).

ej:

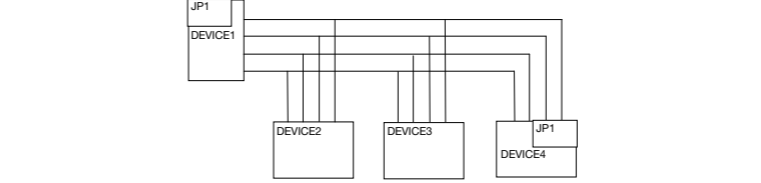

En el ejemplo anterior, los jumpers se conectan en los dispositivos N° 1 y N° 4, independientemente del tipo de dispositivo (TACT, TACT CARD o uno de ellos podría ser TACT DEC, según como se ha realizado la instalación).

SELECCION FUNCIONAMIENTO CONTACTOS DE SALIDA

Seleccionando el Jumper J1 es posible seleccionar el modo de funcionamiento de los contactos de mando de salida.

Jumper J1: selección salida mando relé NA – NC.

Pos. 1-2 = Salida relé normalmente cerrado.

Pos. 2-3 = Salida relé normalmente abierto (por defecto).

MODO DE FUNCIONAMIENTO

La interfaz TACT DEC permite memorizar hasta un máximo de 120 usuarios diferentes (entre transpondedores gestionados por las TACT CARD y combinaciones numéricas digitales de teclado mediante TACT). También permite utilizar 4 modos diferentes de funcionamiento mediante la selección de los dip-switch DP1 y DP2:

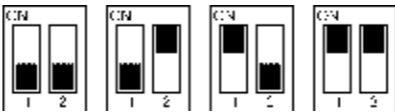

Switch DP1: selección funcionamiento:

DIP 1 = OFF: Funcionamiento Dispositivos TACT y TACT CARD en paralelo (por defecto).

DIP 1 = ON: Funcionamiento Dispositivos TACT y TACT CARD Antipassback, es decir que después de haber autorizado el acceso a un dispositivo, el acceso estará asegurado nuevamente en el mismo dispositivo únicamente después de haber pasado a través de otro dispositivo y haber dado su propio código de acceso.

Switch DP2: selección mando salida mono-biestable.

DIP 2 = OFF: Mando salida Monoestable (por defecto).

DIP 2 = ON: Mando salida Biestable.

PROGRAMACIÓN

La programación se refiere a los códigos asociados al canal 1 y se realiza de la siguiente manera: presione el pulsador SEL, el LED COD.1 comenzará a destellar; en dicho momento acerque el transpondedor al lector de proximidad TACT CARD o escriba la combinación correcta con el teclado del TACT, el LED COD.1 se encenderá con luz fija durante un instante indicando la memorización. Posteriormente, el LED COD.1 seguirá destellando durante 10 segundos esperando otro código para memorizar; transcurrido dicho tiempo, saldrá del modo programación.

PROGRAMACIÓN DE LOS MASTER

La interfaz TACT DEC permite memorizar hasta 10 códigos (transpondedor o combinaciones desde el teclado) con funcionamiento tipo Master. La programación de los códigos Master asociados al primer canal se realiza de la siguiente manera: colóquese con el pulsador SEL sobre el LED CM1 intermitente; en dicho momento acerque el transpondedor al lector de proximidad TACT CARD o escriba la combinación correcta con el teclado del TACT, el LED CM1 se encenderá con luz fija durante un instante indicando la memorización. Posteriormente, el LED CM1 seguirá destellando durante 10 segundos esperando otro código para memorizar; transcurrido dicho tiempo, saldrá del modo programación. Cuando la memoria disponible se haya llenado (10 códigos como máx.), los LED CM1 y CM2 comenzarán a destellar muy rápido, indicando que no es posible seguir memorizando.

FUNCIONAMIENTO DE LOS TRANSPONDEORES MASTER

La función del código Master es inhabilitar la programación utilizando el pulsador SEL; en efecto, después de haber introducido un código Master, el ingreso a la programación de la interfaz no podrá hacerse más con el pulsador SEL sino enviando el código Master.

REAJUSTE

Si fuera conveniente restablecer el receptor en la configuración de fábrica (es decir ningún código memorizado), presione el pulsador SEL de manera continua durante 5 segundos; todos los LED destellarán tres veces y se apagarán. Si se introdujera un código Master, la presión del pulsador SEL depende de la habilitación anterior mediante el código Master.

РУССКИЙ

ИНТЕРФЕЙС TACT DEC

Интерфейс TACT DEC позволяет осуществлять соединение бесконтактных датчиков TACT CARD (макс. 2) и селекторов с клавиатурой TACT (макс. 2) для выполнения команд, направляемых транспондером (CARD или KEY) и при помощи цифровой клавиатуры, и используется в сочетании с общим электрическим и электронным оборудованием.

ТЕХНИЧЕСКИЕ ХАРАКТЕРИСТИКИ

Питание: 24VAC-DC
Макс. потребление: 0,1 A
Запоминаемые коды: 120 макс.
1 реле управления: 30VDC 1A
Рабочая температура: -10°C ÷ 55°C
Размеры платы Выс. x Шир. x Толщ.: 90 x 65 x 25

СОЕДИНЕНИЯ КЛЕММНИКА CN1

- Питание 24VAC-DC
- Питание 0 В
- Выход контакта управления CH1
- Выход контакта управления CH1

СОЕДИНЕНИЯ КЛЕММНИКА CN2

- Питание TACT/ TACT CARD 12 VDC
- Линия сообщения А
- Линия сообщения В
- Питание 0 В

УСТАНОВКА ИНТЕРФЕЙСА И СОЕДИНЕНИЕ УСТРОЙСТВ TACT И TACT CARD

Интерфейс TACT DEC позволяет производить соединение бесконтактных датчиков TACT CARD (макс. 2) и селекторов с клавиатурой TACT (макс. 2) с общим электрическим и электронным оборудованием. Интерфейс должен устанавливаться рядом с электронной станцией, таким образом, соединения между устройствами будут гарантированы электрически и защищены на уровне безопасности.(FIG. 2)

Сообщение с устройствами TACT и TACT CARD происходит с использованием стандарта RS485. Можно выполнить соединения кабелями длиной до 100 м.

В том случае, если вы обнаружите проблемы сообщения, мы рекомендуем переместить перемычку J3 в положение 1-2 (включение сопротивления клеммы) на устройствах, расположенных на концах соединения:

J3 pos. 1-2 = сопротивление клеммы включено.

J3 pos. 2-3 = сопротивление клеммы не включено (по умолчанию).

напр.:

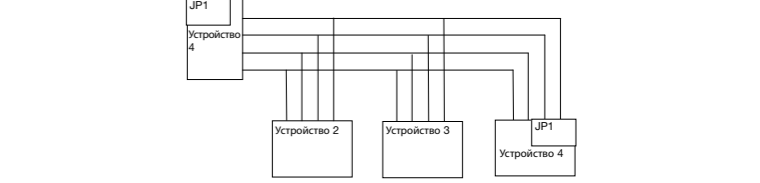

В примере выше перемычки должны быть установлены на устройста № 1 и № 4, независимо от типа устройства (TACT, TACT CARD или одно из них может быть TACT DEC, в зависимости от того, как проведена установка).

ВЫБОР РАБОТЫ ВЫХОДНЫХ КОНТАКТОВ

При помощи перемычек J1 можно выбрать режим работы контактов управления выходом.

Перемычка J1: выбор выхода управления нормально разомкнутого - нормально замкнутого реле.

Pos. 1-2 = Выход нормально замкнутого реле.

Pos. 2-3 = Выход нормально разомкнутого реле (по умолчанию).

РЕЖИМ РАБОТЫ

Интерфейс TACT DEC позволяет запомнить максимум до 120 различных пользователей (транспондеры, управляемые TACT CARD) и цифровые сочетания, набираемые на клавиатуре при помощи TACT). Дополнительно он позволяет получить 4 различных режима работы посредством выбора выключателя dip-switch DP1 и DP2:

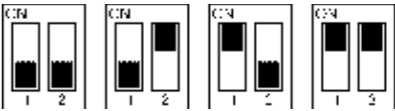

Переключатель DP1: выбор работы:

DIP 1 = OFF: Параллельная работа устройств TACT и TACT CARD (по умолчанию).

DIP 1 = ON: Работа устройств TACT и TACT CARD Antipassback, то есть, после того, как был разрешен доступ одному устройству, доступ по тому же устройству будет гарантирован только после того, как вы прошли при помощи любого другого подсединенного устройства).

Переключатель DP2: выбор команды моностабильного-бистабильного выхода.

DIP 2 = OFF: Управление моностабильного выхода (по умолчанию).

DIP 2 = ON: Управление бистабильного выхода

ПРОГРАММИРОВАНИЕ

Программирование кодов, ассоциируемых с каналом 1, выполняется следующим образом: нажмите на кнопку SEL, светодиод COD.1 начнет мигать, одновременно с этим приблизьте транспондер к бесконтактному датчику TACT CARD или наберите правильное сочетание при помощи клавиатуры TACT, светодиод COD.1 будет гореть в течение секунды, не мигая, сигнализируя тем самым запоминание. Затем светодиод COD.1 продолжит мигать в ожидании другого кода для запоминания в течение 10 секунд. По истечении этого времени он выйдет из режима программирования.

ПРОГРАММИРОВАНИЕ ГЛАВНЫХ УСТРОЙСТВ MASTER

Интерфейс TACT DEC позволяет запомнить до 10 кодов (транспондер или сочетание кнопок на клавиатуре) с работой типа Master. Программирование кодов Master, ассоциируемых с первым каналом, выполняется следующим образом: нажмите на кнопку SEL, и установитесь на мигание светодиода CM1, одновременно с этим приблизьте транспондер к бесконтактному датчику TACT CARD или наберите правильное сочетание при помощи клавиатуры TACT, светодиод CM1 будет гореть в течение секунды, не мигая, сигнализируя тем самым запоминание. Затем светодиод CM1 продолжит мигать в ожидании другого кода для запоминания в течение 10 секунд. По истечении этого времени он выйдет из режима программирования. Когда доступная память будет исчерпана (макс. 10 кодов), светодиоды CM1 и CM2 начнут очень быстро мигать, сигнализируя невозможность дальнейших запоминаний кодов.

РАБОТА ТРАНСПОНДЕРА MASTER

Функция кода Master заключается в отключении программирования при помощи кнопки SEL; после введения кода Master, вход в программирование интерфейса будет управляться не кнопкой SEL, а отвлращением кода Master.

СБРОС

В том случае, если нужно восстановить заводскую конфигурацию приемника (то есть удалить внесенные в память коды), нажмите на кнопку SEL и держите ее нажатой в течение 5 секунд, все светодиоды произведут три коротких мигания и отключатся. В том случае, если был введен код Master, нажатие на кнопку SEL подчинено предшествующему включению при помощи самого кода Master.