

Satel®

INT-SF

Klávesnica pre skupiny

CE



Programová verzia 2.02

int-sf_sk 07/20

SATEL sp. z o.o. • ul. Budowlanych 66 • 80-298 Gdansk • POLSKO
tel. +48/58 320 94 00 • servis +48/58 320 94 30 • tech. odd. +48/58 320 94 20
www.satel.pl

DÔLEŽITÉ

Zariadenie musí byť inštalované vysokokvalifikovanými odborníkmi.

Pred montážou sa oboznámte s týmto manuálom.

Vykonávanie akýchkoľvek úprav na zariadení, ktoré nie sú autorizované výrobcom, alebo vykonávanie opráv znamená stratu záruky na zariadenie.

Firma SATEL si dala za cieľ neustále zvyšovať kvalitu svojich výrobkov, čo môže znamenať zmeny v technickej špecifikácii a v programovom vybavení.

Informácie o vykonaných zmenách je možné nájsť na internetovej stránke:
<http://www.satel.eu>

Vyhlasenie o zhode je dostupné na adrese www.satel.eu/ce

V príručke sa môžu vyskytnúť nasledujúce symboly:





- upozornenie,



- dôležité upozornenie.

OBSAH

1. Vlastnosti	2
2. Inštalácia	3
2.1 Nastavenie adresy	4
2.2 Popis svoriek	5
3. Konfigurácia	5
3.1 Popis parametrov a možností	5
4. Používanie	8
4.1 LED-ky	8
4.2 Zvuková signalizácia	8
4.2.1 Zvuky generované počas obsluhy	8
4.2.2 Signalizácia udalostí	9
4.3 Dostupné funkcie	9
4.3.1 [Kód] * 	10
4.3.2 [Kód] # 	10
4.3.3 Rýchle zapnutie stráženia	10
4.3.4 Spustenie alarmu z klávesnice	10
4.3.5 Stíšenie signalizácie alarmu na klávesnici	10
4.3.6 Zmena kódu	11
4.4 Vplyv normy EN 50131 na používanie klávesnice	11
5. Technické informácie	11

Klávesnica pre skupiny INT-SF:

- umožňuje užívateľovi obsluhu jednej skupiny zabezpečovacieho systému,
- môže kontrolovať prístup do jedného prechodu.

Klávesnica spolupracuje so zabezpečovacími ústredňami INTEGRA a INTEGRA Plus.



1. Vlastnosti

- Zapínanie / vypínanie stráženia a zrušenie alarmu v skupine.
- Možnosť spustenia alarmu z klávesnice.
- Kontrola prístupu do jedného prechodu:
 - výstup relé umožňujúci ovládanie elektromagnetického zámku alebo iného zariadenia aktivujúceho prechod,
 - vstup kontrolujúci stav dverí (NC).
- Ovládanie výstupov typu „24. Relé MONO“ a „25. Relé BI“.
- Možnosť zmeny kódu užívateľom.
- LED-ky informujúce o stave skupiny.
- 12 klávesov s podsvietením.
- Zabudovaný bzučiak na zvukovú signalizáciu.
- Sabotážna ochrana pred otvorením krytu a pred odtrhnutím zo steny.

2. Inštalácia

! Všetky elektrické prepojenia treba vykonávať pri vypnutom napájaní.

Klávesnica je určená na montáž do interiérov. Miesto montáže musí umožňovať ľahký a pohodlný prístup užívateľom systému.

1. Otvoriť kryt klávesnice (obr. 2). Nástroj zobrazený na obrázku, slúžiaci na otváranie krytu, je dodávaný s klávesnicou.

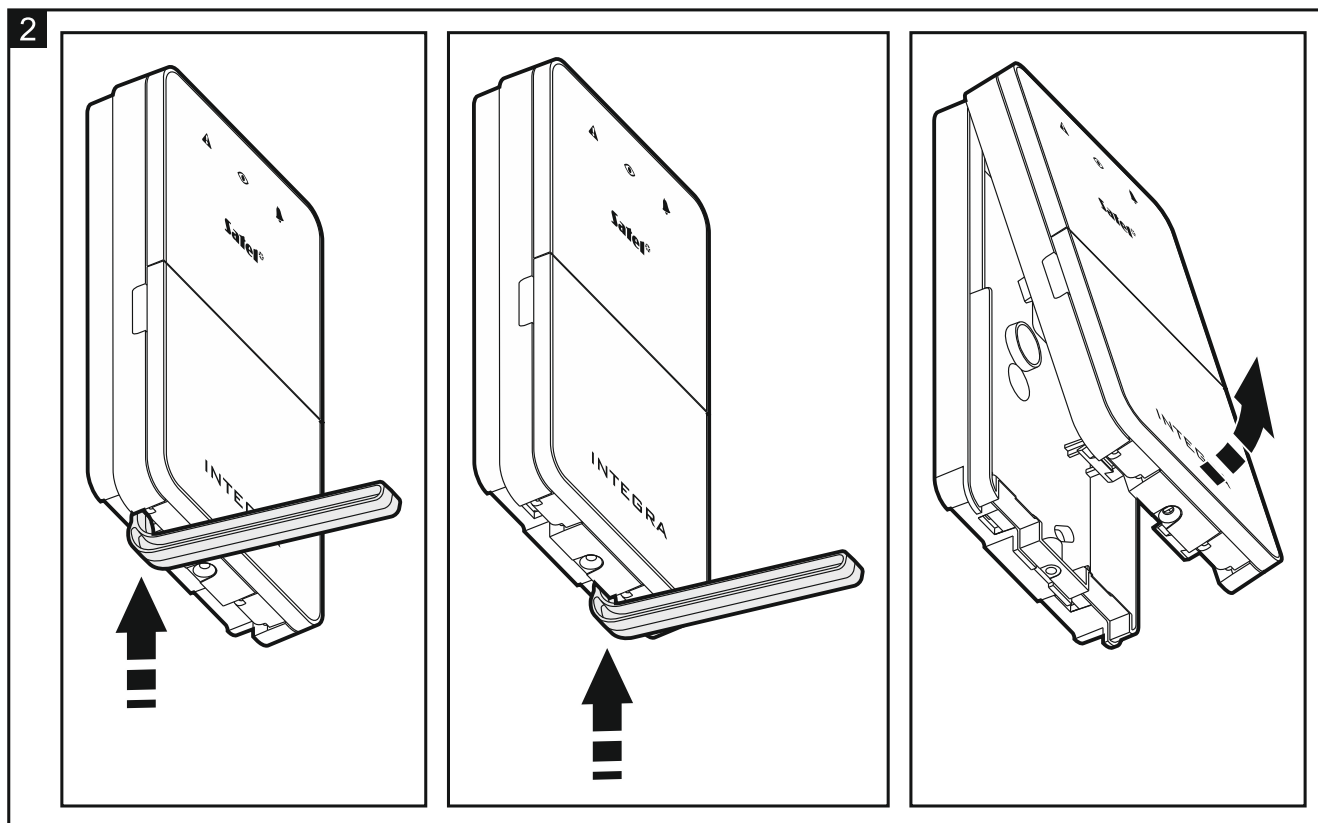

2. Nastaviť adresu klávesnice (pozri „Nastavenie adresy“ s. 4).
3. Priložiť základňu krytu na stenu a označiť polohu montážnych otvorov.
4. Do steny vyvŕtať otvory na hmoždinky.
5. Cez otvor v základni pretiahnuť káble.
6. Pomocou hmoždiniek a skrutiek pripevniť základňu krytu na stenu. Treba použiť hmoždinky zodpovedajúce materiálu steny (iné do betónu alebo tehly, iné do sadrokartónu a pod.).
7. Svorky CLK, DTA a COM prepojiť so zodpovedajúcimi svorkami zbernice expandérov zabezpečovacej ústredne (pozri: inštalčná príručka zabezpečovacej ústredne). Na vykonanie prepojenia sa odporúča použiť netienený kábel. Pri použití kábla typu „krútený pár“, treba pamätať, že jedným párom krútených vodičov sa nesmú ťahať signály CKM (clock) a DTM (data). Vodiče musia byť vedené v jednom kábli.
8. Ak má klávesnica ovládať elektromagnetický zámok alebo iné vykonávajúce zariadenie, pripojiť toto zariadenie na svorky NO spôsobom zobrazeným na obrázku 3. Neodporúča sa napájať ovládacie zariadenie z toho istého zdroja, z ktorého je napájaná klávesnica.

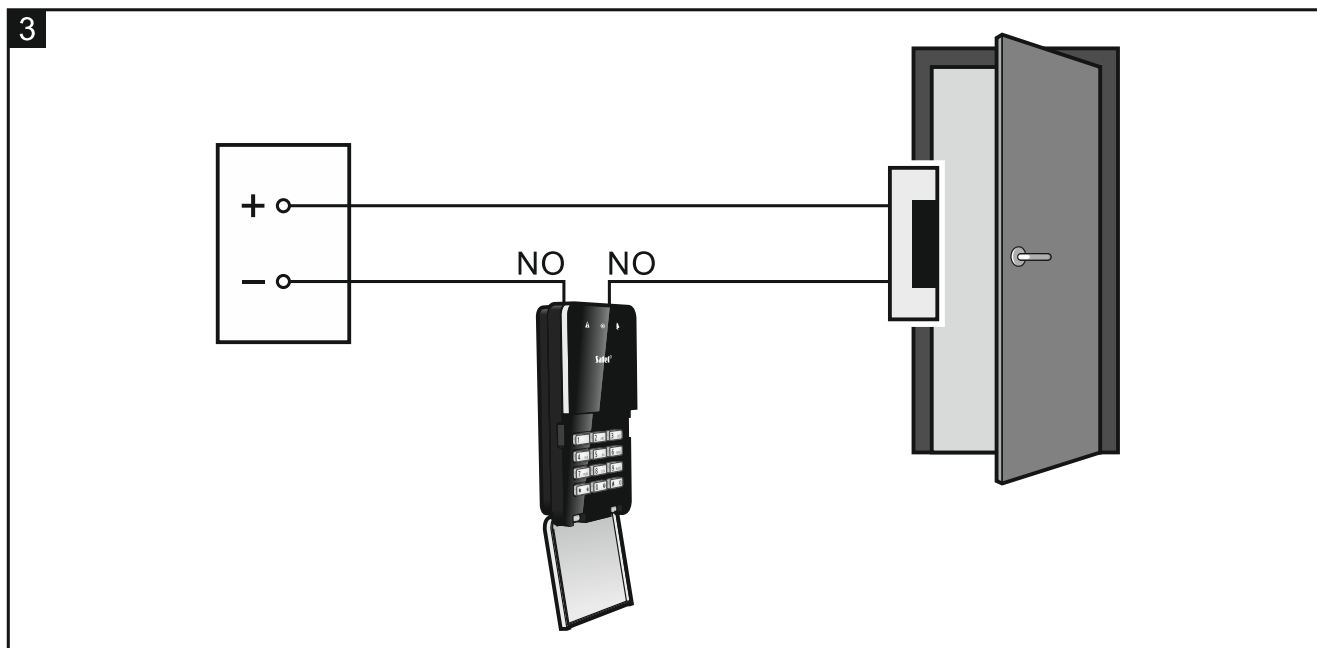

9. Ak má klávesnica kontrolovať stav dverí, treba detektor kontrolujúci stav dverí pripojiť na svorky IN a COM. Ak klávesnica nemá kontrolovať stav dverí, treba svorku IN prepojiť so svorkou COM, alebo počas konfigurácie klávesnice nastaviť pre parameter „Max. čas otvorenia dverí“ naprogramovať hodnotu 0.
10. Pripojiť vodiče napájania na svorky 12V a COM. Klávesnica môže byť napájaná priamo zo zabezpečovacej ústredne, z expandéra zo zdrojom alebo zo zdroja.
11. Na základňu nasadiť prednú časť klávesnice a zacvaknúť ju.
12. Zablokovať prednú časť klávesnice pomocou skrutky.
13. Zapnúť napájanie zabezpečovacieho systému.
14. V zabezpečovacej ústredni spustiť funkciu identifikácie (pozri: inštalácia príručka zabezpečovacej ústredne). Klávesnica bude identifikovaná ako „INT-S/SK“.

2.1 Nastavenie adresy

Klávesnica musí mať nastavenú individuálnu adresu (inú, ako na ostatných zariadeniach pripojených na zbernicu zabezpečovacej ústredne).

Adresu je možné nastaviť pomocou prepínačov typu DIP-switch na dosku elektroniky. Prepínačom sú priradené číselné hodnoty. V pozícii OFF je to hodnota 0. Hodnoty priradené prepínačom v pozícii ON zobrazuje tabuľka 1. Suma nastavených hodnôt je nastavená adresa.

Prepínač (pozícia ON)	1	2	3	4	5
Číselná hodnota	1	2	4	8	16

Tabuľka 1.

Obrázky 4 a 5 zobrazujú príklady adres nastavených pomocou prepínačov.

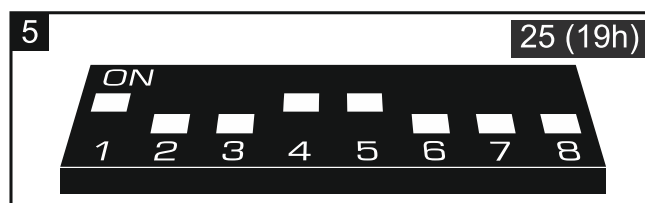
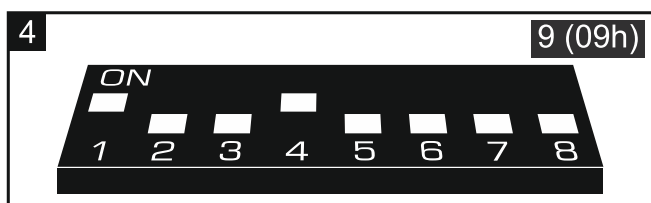

2.2 Popis svoriek

- 12V - vstup napájania
- CLK - clock (komunikačná zbernica expandérov)
- DTA - data (komunikačná zbernica expandérov)
- COM - zem
- IN - vstup kontrolujúci stav dverí (NC)
- NO - výstup relé

3. Konfigurácia

Nastavenia klávesnice je možné nakonfigurovať pomocou:

- programu DLOADX: →okno „Štruktúra“ →záložka „Hardvér“ →vetva „Expandéry“ →[názov klávesnice],
- LCD klávesnice: ►„Servisný režim“ ►„Štruktúra“ ►„Hardvér“ ►„Expandéry“ ►„Nastavenia“ ►[názov klávesnice].

3.1 Popis parametrov a možností

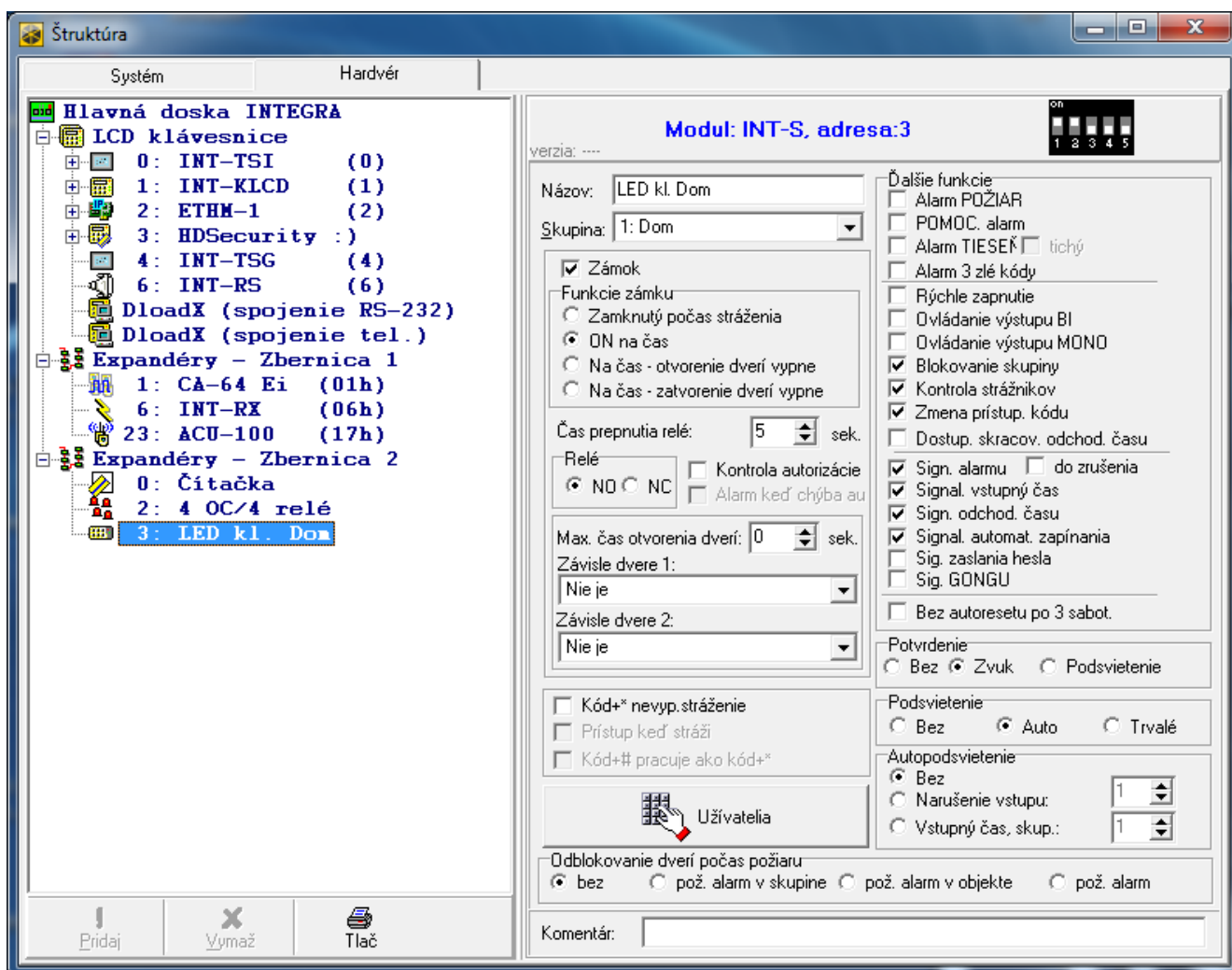

V príručke sú používané názvy parametrov a možností z programu DLOADX. Pri popise parametru alebo možnosti, sa v hranatej zátvorke nachádza názov zobrazovaný na displeji LCD klávesnice.

Názov – individuálny názov zariadenia (max. 16 znakov).

Skupina – skupina obsluhovaná klávesnicou).

Zámok [Obsluha zámku] – ak je možnosť zapnutá, klávesnica môže kontrolovať prístup do jedného prechodu (dostupné sú parametre: „Funkcie zámku“, „Čas prepnutia relé“, „Max. čas otvorenia dverí“ atď.).

Funkcie zámku – spôsob činnosti výstupu relé po udelení prístupu:

Zamknutý počas stráženia [Zap. v strážení] – výstup relé bude zapnutý do času zapnutia stráženia v skupine. Keď je v skupine zapnuté stráženie, nemôžu užívatelia získať prístup (užívateľ musí na získanie prístupu vypnúť stráženie v skupine).

ON na čas [Zap. na čas] – výstup relé bude zapnutý na „Čas prepnutia relé“.

Na čas – otvorenie dverí vypne [Zap.otv.dvr.vyp.] – výstup relé bude zapnutý do momentu otvorenia dverí (odpojenia vstupu kontrolujúceho stav dverí od zeme napájania), ale nie na dlhšie ako je „Čas prepnutia relé“.

Na čas – zatvorenie dverí vypne [Zap.zat.dvr.vyp.] – výstup relé bude zapnutý do momentu zatvorenia dverí (opätovného pripojenia zeme napájania na vstup kontrolujúceho stav dverí), ale nie na dlhšie ako je „Čas prepnutia relé“.

Čas prepnutia relé [Čas zapnutia] – čas, počas ktorého môže byť výstup relé zapnutý po udelení prístupu. Je možné naprogramovať od 1 do 255 sekúnd. Parameter sa netýka režimu „Zamknutý počas stráženia“.

Relé – stav vypnutého relé:

NO [Norm. otvore. NO] – kontakty relé sú otvorené (po vypnutí relé sú zatvorené).

NC [Norm. zatvor. NC] – kontakty relé sú zatvorené (po vypnutí relé sú otvorené).

Kontrola autorizácie [Udal.bez aut.] – ak je možnosť zapnutá, otvorenie dverí bez autorizácie spôsobí zapísanie udalosti do pamäte zabezpečovacej ústredne.

Alarm keď chýba autorizácia [Alarm bez aut.] – ak je možnosť zapnutá, otvorenie dverí bez autorizácie, keď skupina stráži, spustí alarm. Možnosť je dostupná, ak je zapnutá možnosť „Kontrola autorizácie“.

Max. čas otvorenia dverí [Max.čas otvor.] – maximálny čas, počas ktorého môžu byť dvere otvorené (vstup kontrolujúci stav dverí môže byť odpojený od zeme napájania). Ak budú dvere otvorené dlhšie, spustí sa zvuková signalizácia v klávesnici, a do pamäte ústredne bude zapísaná udalosť. Je možné naprogramovať od 0 do 255 sekúnd. Pri naprogramovaní hodnoty 0, môžu byť dvere otvorené ľubovoľne dlho.





Závislé dvere 1 / Závislé dvere 2 – je možné vybrať dvere, ktoré musia byť zatvorené, aby mohol užívateľ získať prístup (zapnúť výstup relé). Umožňuje to vytvoriť priechod typu „pripust““. Je možné vybrať dvere kontrolované iným expandérom alebo vstupom zabezpečovacieho systému naprogramovaného ako typu „57. Techn.-kontrola dverí“.

Potvrdenie – spôsob odovzdania spätnej informácie užívateľovi po použití klávesnice:

Bez – bez spätnej informácie.











Zvuk – klávesnica používa pípania na odovzdanie spätnej informácie užívateľovi.

Podsvietenie – klávesnica používa podsvietenie klávesov na odovzdanie spätnej informácie užívateľovi.

Kód+* nevyp. stráženie [Kód* nevyp.] – ak je možnosť zapnutá, stráženie nebude vypnuté po zadaní kódu a stlačení   (na vypnutie stráženia je vyžadované zadanie kódu a stlačenie  ).

Prístup keď stráži [Kód* v stráž.] – ak je možnosť zapnutá, môžu užívatelia získať prístup (zapnúť výstup relé), keď skupina stráži. Ak je možnosť vypnutá, užívatelia nemôžu získať prístup, keď skupina stráži. Možnosť dostupná, ak je zapnutá možnosť „Kód+* nevyp. stráženie“. Možnosť sa netýka režimu „Zamknutý počas stráženia“.

Užívatelia [Administrátori / Užívatelia] – administrátori a užívatelia, ktorí môžu používať klávesnicu.

- Alarm POŽIAR** [Požiarny alarm] – ak je možnosť zapnutá, stlačenie na približne 3 sekundy klávesu   spustí požiarny alarm.
- POMOC alarm** – ak je možnosť zapnutá, stlačenie na približne 3 sekundy klávesu   spustí pomocný alarm.
- Alarm TIESEŇ** [Alarm TIESEŇ] – ak je možnosť zapnutá, stlačenie na približne 3 sekundy klávesu   spustí Alarm TIESEŇ.
- tichý** [Al.napad.tichý.] – ak je možnosť zapnutá, Alarm TIESEŇ spustený z klávesnice bude tichým alarmom, čiže klávesnica o ňom nebude informovať, nebude hlasná signalizácia, ale alarm bude zaslaný na pult centralizovanej ochrany (PCO). Tichý Alarm TIESEŇ je vhodný, keď ústredňa zasiela udalosti na PCO, a nezainteresované osoby nemajú byť informované o spustení alarmu. Možnosť dostupná, keď je zapnutá možnosť „Alarm TIESEŇ“.
- Alarm 3 zlé kódy** [Al.3 zlé kódy] – ak je možnosť zapnutá, trojnásobné použitie chybného kódu / neznámej karty spustí alarm.
- Rýchle zapnutie** [Rýchle zap.] – ak je možnosť zapnutá, užívateľ nepotrebuje kód / kartu na zapnutie stráženia v skupine pomocou klávesnice.
- Ovládanie výstupu BI** [Ovl.výst.BI] – ak je možnosť zapnutá, užívatelia typu „Ovládanie výstupu BI“ môžu používať klávesnicu na ovládanie výstupov.
- Ovládanie výstupu MONO** [Ovl.výst.MONO] – ak je možnosť zapnutá, užívatelia typu „Ovládanie výstupu MONO“ môžu používať klávesnicu na ovládanie výstupov.
- Blokovanie skupiny** [Blok. skupiny] – ak je možnosť zapnutá, použitie kódu / karty užívateľa typu „Zapína časové blokovanie skupín“ alebo „Strážnik“ zablokuje strážiacu skupinu (narušenie vstupu patriaceho do skupiny nespustí alarm). Čas blokovania sa definuje pre skupinu alebo užívateľa (užívateľ typu „Zapína časové blokovanie skupín“).
- Kontrola strážnikov** [Kontr.stráž.] – ak je možnosť zapnutá, použitie kódu užívateľa typu „Strážnik“ bude zapísané ako obchôdzka strážnika.
- Zmena prístup. kódu** [Dost.zm.kódu] – ak je možnosť zapnutá, môže užívateľ pomocou klávesnice zmeniť vlastný kód.
- Dost. skracovanie odchodového času** [Skr.odch.času] – ak je možnosť zapnutá, môže užívateľ ukončiť odpočítavanie odchodového času skupiny postupným stlačením klávesov   a   (ak je pre skupinu zapnutá možnosť „Skracovanie odchodového času“).
- Sign. alarmu** [Alarm na čas] – ak je možnosť zapnutá, klávesnica zvukom signalizuje alarmy počas „Globálneho času alarmu“ (parameter programovaný v zabezpečovacej ústredni).
- Sign. alarmu (do zrušenia)** [Alarm do zruš.] – ak je možnosť zapnutá, klávesnica zvukom signalizuje alarmy do momentu zrušenia.
- Sign. vstupného času** [Vstup. čas] – ak je možnosť zapnutá, klávesnica zvukom signalizuje odpočítavanie vstupného času.
- Sign. odchodového času** [Odchod. čas] – ak je možnosť zapnutá, klávesnica zvukom signalizuje odpočítavanie odchodového času.
- Signal. automat. zapínania** [Odpoč.autozap.] – ak je možnosť zapnutá, klávesnica zvukom signalizuje čas oneskorenia automatického zapínania skupiny.
- Sign. zaslania hesla** [Sig. vlož. hesla] – ak je možnosť zapnutá, klávesnica jedným pípnutím potvrdzuje zadanie kódu. Táto signalizácia je užitočná, ak vzniká oneskorenie medzi zadaním kódu a pípaniami vydávanými po overení kódu ústredňou.
- Sign. GONG** [Gongy vstupov] – ak je možnosť zapnutá, klávesnica zvukom signalizuje narušenie vstupov so zapnutou možnosťou „Gong v expandéri“ patriacich do skupiny obsluhovanej klávesnicou.
- Bez blok. po 3 sabotážach** [Bez blok.3sab.] – ak je možnosť zapnutá, je zapnutý mechanizmus, obmedzujúci počet alarmov sabotáže z klávesnice na tri (tento

mechanizmus zamedzuje zapisovaniu tých istých udalostí, a týka sa po sebe idúcich nezrušených alarmov).

Podsvietenie – spôsob činnosti podsvietenia klávesov:

Bez – vždy vypnuté.

Auto – zapínané na približne 40 sekúnd po stlačení ľubovoľného klávesu. Môže byť dodatočne zapínané v prípade vzniku určenej udalosti (pozri: parameter „Automatické podsvietenie“).

Trvalé – vždy zapnuté.

Automatické podsvietenie – ak je podsvietenie klávesov zapínané automaticky, je možné určiť, či a aká udalosť dodatočne zapne podsvietenie:

Bez – podsvietenie klávesov nebude dodatočne zapínané.

Narušenie vstupu [Naruš. vst.] – podsvietenie klávesov bude dodatočne zapínané v prípade narušenia vybraného vstupu.

Vstupný čas skup. [Vst. čas skup.] – podsvietenie klávesov bude dodatočne zapínané v prípade začatia odpočítavania vstupného času vo vybranej skupine.

Odblokovanie dverí počas požiaru [Dvere v požari] – je možné určiť, či a kedy požiarneho alarmu odblokuje dvere kontrolované klávesnicou (zapne výstup relé):

bez [neotvárať] – dvere nebudú odblokované v prípade požiarneho alarmu.



pož. alarm v skupine [v požari skupiny] – dvere budú odblokované v prípade požiarneho alarmu v skupine, do ktorej patrí klávesnica.

pož. alarm v objekte [v požari obj.] – dvere budú odblokované v prípade požiarneho alarmu v objekte, do ktorého patrí klávesnica.

pož. alarm [v každom požari] – dvere budú odblokované v prípade akéhokoľvek požiarneho alarmu v zabezpečovacom systéme.

4. Používanie

4.1 LED-ky

LED-ka	Farba	Popis
	žltá	bliká – porucha alebo pamäť porúch (LED-ka je zhasnutá, keď skupina stráži)
	zelená	svieti – skupina stráži bliká – prebieha odpočítavanie odchodového času v skupine
	červená	svieti alebo bliká – alarm alebo pamäť alarmu



Informácia o strážení môže byť vymazaná po naprogramovanom čase.

Postupné blikanie LED-iek zľava doprava znamená výpadok komunikácie s ústredňou.

4.2 Zvuková signalizácia

4.2.1 Zvuky generované počas obsluhy



Inštaláčny technik môže vypnúť zvukovú signalizáciu alebo nahradiť ju blikaním podsvietenia klávesov (pozri „Konfigurácia“).

1 krátke pípnutie – stlačenie ľubovoľného klávesu s číslicou alebo použitie kódu.

2 krátke pípnutia – akceptovanie prvého kódu počas zapínania alebo vypínania stráženia dvomi kódmi.

3 3 krátke pípnutia – potvrdenie:

- spustenia procedúry zapnutia stráženia (v skupine je odchodový čas) alebo zapnutia stráženia (v skupine nie je odchodový čas),
- vypnutia stráženia a/alebo zrušenia alarmu.

4 krátke a 1 dlhé pípnutie – potvrdenie vykonania funkcie.

3 páry krátkych pípnutí – je vyžadovaná zmena kódu.

1 dlhé pípnutie – odmietnutie zapnutia stráženia (sú narušené vstupy v skupine alebo je porucha).

2 dlhé pípnutia – chybný kód.

3 dlhé pípnutia – nedostupná funkcia.

4.2.2 Signalizácia udalostí



Inštalčný technik určuje, či sú udalosti signalizované zvukom (pozri „Konfigurácia“).

5 krátkych pípnutí – narušenie vstupu (signalizácia GONG).

Dlhé pípnutie každé 3 sekundy, a nasledujúco séria krátkych pípnutí počas 10 sekúnd a 1 dlhé pípnutie – odpočítavanie odchodového času (ak je čas kratší ako 10 sekúnd, bude vygenerovaná iba sekvencia krátkych zvukov).

Sekvencia 7 čoraz kratších zvukov opakovaná každých niekoľko sekúnd – odpočítavanie času oneskorenia automatického zapnutia.

2 krátke pípnutia každú sekundu – odpočítavanie vstupného času.

Stále pískanie – alarm.

Dlhé pípnutie každé 2 sekundy – pamäť alarmu.

Dlhé pípnutie každú sekundu – požiarny alarm.

Krátke pípnutie každé 2 sekundy – pamäť požiarneho alarmu.

Veľmi krátke pípnutia – príliš dlho otvorené dvere.

4.3 Dostupné funkcie

Väčšina funkcií je dostupná po zadaní kódu. Tovársky sú v ústredni naprogramované nasledujúce kódy:

servisný kód: 12345

kód administrátora oblasti 1: 1111





V prípade činnosti pod nátlakom treba namiesto normálneho kódu užívateľa použiť kód typu „Nátlak“.

Dostupnosť funkcií závisí od:

- typu užívateľa a jeho oprávnení,
- nastavení klávesnice,
- stavu skupiny.



Keď sa použije kód na zapnutie / vypnutie stráženia, a LED-ky  a  začnú striedavo blikať, znamená to, že klávesnica čaká na zadanie kódu druhého užívateľa (zapnutie / vypnutie stráženia dvomi kódmi).

4.3.1 [Kód] * 🔥

Zadať kód a stlačiť * 🔥 na:

- vypnutie stráženia v skupine,
- zrušenie alarmu,
- získanie prístupu (zapnutie výstupu relé klávesnice),
- prepnutie stavu výstupu typu „25. Relé BI”,
- zapnutie výstupu typu „24. Relé MONO”,
- potvrdenie obchôdzky strážnika,
- zapnutie časového blokovania skupiny.

Je možné spustiť niekoľko funkcií súčasne (napr. vypnutie stráženia, zrušenie alarmu a získanie prístupu).

4.3.2 [Kód] # 🔒

Zadať kód a stlačiť # 🔒 na:

- spustenie procedúry zapnutia stráženia v skupine / zapnutie stráženia v skupine,
- vypnutie stráženia v skupine,
- zrušenie alarmu,
- získanie prístupu (zapnutie výstupu relé klávesnice),
- prepnutie stavu výstupu typu „25. Relé BI”,
- zapnutie výstupu typu „24. Relé MONO”,
- potvrdenie obchôdzky strážnika,
- zapnutie časového blokovania skupiny,
- odblokovanie prístupu k bankomatu.

Je možné spustiť niekoľko funkcií súčasne (napr. vypnutie stráženia, zrušenie alarmu a získanie prístupu).

4.3.3 Rýchle zapnutie stráženia

Inštalačný technik môže povoliť zapínanie stráženia bez použitia kódu.

1. Vybrať typ stráženia stlačením jedného z klávesov:

0 🔒 - plné stráženie,

1 - plné stráženie + blokovania,

2 ABC - stráženie bez vnútorných,

3 DEF - stráženie bez vnútorných a bez vstupného času.

2. Stlačiť # 🔒. Spustí sa procedúra zapínania stráženia v skupine (ak je odchodový čas rovný 0, bude stráženie zapnuté okamžite).

4.3.4 Spustenie alarmu z klávesnice

Inštalačný technik môže povoliť spúšťanie alarmov z klávesnice. Na spustenie alarmu treba:

požiarny alarm – stlačiť * 🔥 na približne 3 sekundy,

pomocný alarm – stlačiť 0 🔒 na približne 3 sekundy,







Alarm TIESEŇ – stlačiť # 🔒 na približne 3 sekundy. Inštalačný technik určuje, či bude spustený Alarm TIESEŇ hlasný alebo tichý.

4.3.5 Stíšenie signalizácie alarmu na klávesnici

Stlačiť ľubovoľný kláves s číslicou, na stíšenie signalizácie alarmu na klávesnici na približne 40 sekúnd.



4.3.6 Zmena kódu

Užívateľ si môže zmeniť svoj kód, ak je zapnutá možnosť „Zmena prístup. kódu“.

1. Stlačiť na približne 3 sekundy kláves .
2. Keď LED-ky  a  začnú striedavo blikať, zadať doterajší kód a stlačiť .
3. Keď LED-ky  a  začnú striedavo blikať, zadať kód a stlačiť .

4.4 Vplyv normy EN 50131 na používanie klávesnice

Ak je zabezpečovacia ústredňa nakonfigurovaná zhodne s požiadavkami normy EN 50131 pre Grade 2 (INTEGRA) alebo Grade 3 (INTEGRA Plus):

- klávesnica nesignalizuje alarmy,
- LED-ka  informuje o alarmoch až po zadaní kódu,
- blikanie LED-ky  znamená, že v systéme je porucha, sú zablokované vstupy alebo bol alarm,
- Je LED-ka  zhasená po 60 sekundách (Grade 3),
- funkcie rýchleho zapnutia stráženia nie sú dostupné,
- spustenie procedúry zapnutia stráženia nie je možné, keď sú v skupine narušené vstupy, alebo v systéme je porucha,
- stráženie nebude zapnuté, ak v momente ukončenia odpočítavania odchodového času:
 - je v skupine narušený vstup, ktorý nebol narušený, keď sa spustila procedúra zapnutia stráženia,
 - je porucha, ktorá nebola, keď sa spustila procedúra zapnutia stráženia.

5. Technické informácie

Napätie napájania.....	12 V DC ±15%
Odber prúdu v pohotovostnom režime.....	20 mA
Maximálny odber prúdu	40 mA
Výstup relé (zaťaženie s odporom).....	1 A / 30 V DC
Trieda prostredia podľa EN 50130-5.....	II
Pracovná teplota	-10 °C...+55 °C
Maximálna vlhkosť ovzdušia.....	93±3%
Rozmery	80 x 143 x 25 mm
Hmotnosť.....	180 g