

Satel®

CE EAC

INT-SCR



- PL** Wielofunkcyjna klawiatura z czytnikiem kart zbliżeniowych
- EN** Multifunctional keypad with proximity card reader
- DE** Mehrzwecktastatur mit Leser der Zutrittskarten
- RU** Многофункциональная клавиатура со считывателем бесконтактных карт
- FR** Clavier multifonctions avec lecteur de cartes de proximité
- NL** Multifunctioneel bediendeel met proximity kaartlezer
- IT** Tastiera multifunzionale con lettore di prossimità
- ES** Teclado multifuncional con lector de tarjetas de proximidad
- HU** Többfunkciós kezelő proximity kártyaolvasóval
- CZ** Multifunkční klávesnice s bezkontaktní čtečkou karet
- SK** Multifunkčná klávesnica s čítačkou kariet

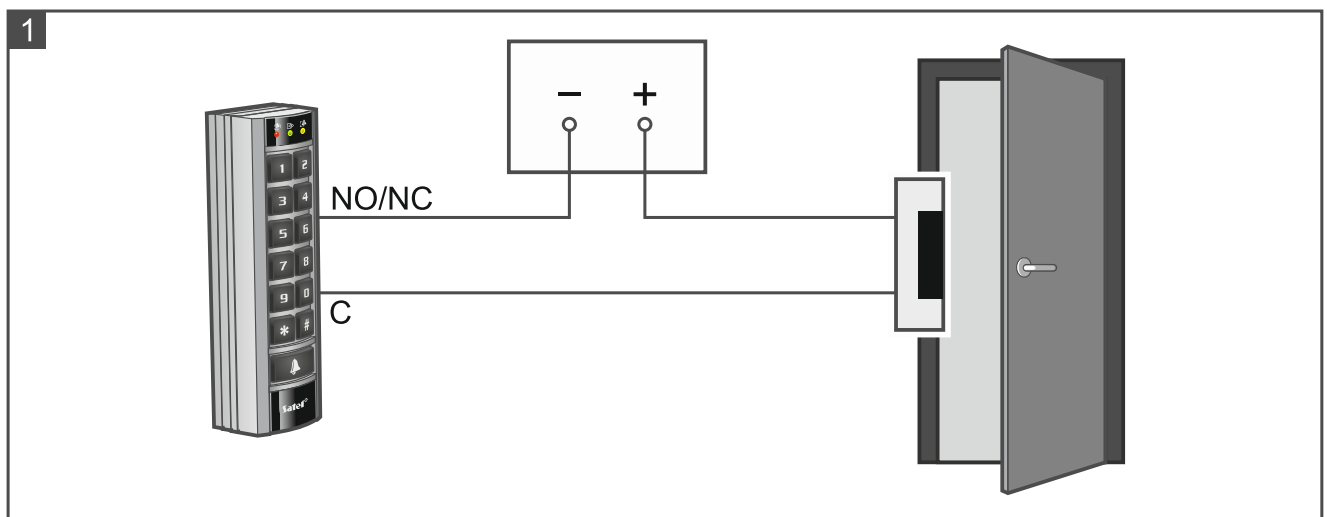

Skrócona instrukcja instalacji

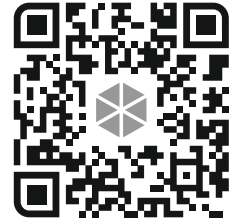

Pełna instrukcja dostępna jest na stronie www.satel.pl. Zeskanuj kod QR, aby przejść na naszą stronę internetową i pobrać instrukcję.

Wielofunkcyjna klawiatura INT-SCR współpracuje z centralami alarmowymi INTEGRA i INTEGRA Plus. Może pracować jako:

- klawiatura strefowa z czytnikiem kart zbliżeniowych (INT-SCR),
- klawiatura wejściowa (INT-ENT),
- klawiatura strefowa (INT-S/SK).

Klawiatura może być montowana wewnątrz pomieszczeń lub na zewnątrz.

Instalacja



Urządzenie powinno być instalowane przez wykwalifikowany personel.

Wszystkie połączenia elektryczne należy wykonywać przy wyłączonym zasilaniu.

Jeżeli kabel klawiatury okaże się za krótki, możesz użyć kabla prostego nieekranowanego, aby go przedłużyć. Jeśli użyjesz kabla typu „skrętka”, pamiętaj, że jedną parą skręconych przewodów nie wolno przesyłać sygnałów CLK (zegar) i DTA (dane). Przewody muszą być prowadzone w jednym kablu.



Jeżeli zamontujesz klawiaturę na powierzchni metalowej, zmniejszony zostanie zasięg odczytu karty.

Odległość od innego urządzenia z wbudowanym czytnikiem kart zbliżeniowych (np. manipulatora z czytnikiem) powinna wynosić co najmniej 50 centymetrów.

1. Otwórz obudowę klawiatury.
2. Przyłóż podstawę obudowy do ściany i zaznacz położenie otworów montażowych.
3. Wywierć w ścianie otwory na kołki montażowe.
4. Przy pomocy kołków i wkrętów przymocuj podstawę obudowy do ściany. Zastosuj kołki odpowiednio dobrane do podłoża (inne do betonu lub cegły, inne do gipsu itp.).
5. Zamknij obudowę i zablokuj przy pomocy wkrętu.
6. Przewody niebieski (COM), zielony (DTA) i czarny (CLK) połącz z odpowiednimi zaciskami magistrali ekspanderów centrali alarmowej (patrz: instrukcja instalatora centrali alarmowej).
7. Jeżeli klawiatura ma sterować elektrozaczepem, zwróć magnetyczną lub innym urządzeniem wykonawczym, podłącz to urządzenie do wyjścia przekaźnikowego w sposób pokazany na rysunku 1. W zależności od typu urządzenia, użyj następujących przewodów:
 - NC – różowego (styk NC przekaźnika) i szarego (styk C przekaźnika),
 - NO – żółtego (styk NO przekaźnika) i szarego (styk C przekaźnika).

Nie zaleca się zasilania urządzenia wykonawczego z tego samego źródła, z którego zasilana jest klawiatura.



W trybie klawiatury wejściowej wyjście przekaźnikowe nie jest obsługiwane (nie można sterować urządzeniem wykonawczym).

8. Jeżeli klawiatura ma nadzorować stan drzwi, podłącz czujkę nadzorującą stan drzwi do przewodów brązowego (wejście nadzorujące stan drzwi) i niebieskiego (COM). Jeżeli klawiatura nie ma nadzorować stanu drzwi, połącz przewód brązowy z niebieskim lub, podczas konfigurowania klawiatury, dla parametru „Maks. czas otwarcia drzwi” zaprogramuj wartość 0.





W trybie klawiatury wejściowej wejście nadzorujące stan drzwi nie jest obsługiwane.

9. Podłącz zasilanie do przewodów czerwonego (+12V) i niebieskiego (COM). Klawiatura może być zasilana bezpośrednio z centrali alarmowej, z ekspandera z zasilaczem lub z zasilacza.



10. Fioletowy przewód (wyjście BELL) możesz podłączyć np. do wejścia centrali alarmowej.
11. Ustaw adres i wybierz tryb pracy klawiatury.
12. Włącz zasilanie klawiatury.
13. Uruchom w centrali alarmowej funkcję identyfikacji (patrz: instrukcja instalatora centrali alarmowej). Sposób identyfikacji klawiatury zależy od wybranego trybu pracy.

Ustawienie adresu i wybór trybu pracy



Klawiatura z ustawieniami fabrycznymi ma adres 0 i pracuje w trybie klawiatury strefowej z czytnikiem kart zbliżeniowych. Jeżeli chcesz zmienić adres lub wybrać inny tryb pracy, postępuj zgodnie z opisaną niżej procedurą.

1. Wyłącz zasilanie klawiatury (jeżeli jest włączone).
2. Odłącz przewody zielony (DTA) i czarny (CLK) od zacisków magistrali ekspanderów centrali alarmowej.
3. Zewrzyj przewody zielony i czarny.
4. Włącz zasilanie klawiatury.
5. Diody  i  zaczną migać na przemian (możesz wówczas rozewrzeć przewody zielony i czarny).
6. Ustaw adres lub wybierz tryb pracy.

Ustawienie adresu

1. Naciśnij kolejno **1** i **#**.
2. Dioda  zacznie migać.
3. Przy pomocy klawiszy oznaczonych cyframi wprowadź nowy adres z zakresu od 0 do 31.
4. Naciśnij **#**.
5. Diody  i  zaczną migać na przemian. Możesz przejść do wyboru trybu pracy (naciśnij kolejno **2** i **#**) albo zakończyć procedurę (wyłącz zasilanie i połącz przewody zielony (DTA) i czarny (CLK) z odpowiednimi zaciskami magistrali ekspanderów centrali alarmowej).

Wybór trybu pracy

1. Naciśnij kolejno **2** i **#**.
2. Dioda  zacznie migać.
3. Wybierz tryb pracy naciskając jeden z klawiszy:
 - 1** - klawiatura strefowa z czytnikiem kart zbliżeniowych (INT-SCR),
 - 2** - klawiatura wejściowa (INT-ENT),
 - 3** - klawiatura strefowa (INT-S/SK).
4. Naciśnij **#**.
5. Diody  i  zaczną migać na przemian. Możesz przejść do ustawienia adresu (naciśnij kolejno **1** i **#**) albo zakończyć procedurę (wyłącz zasilanie i połącz przewody zielony (DTA) i czarny (CLK) z odpowiednimi zaciskami magistrali ekspanderów centrali alarmowej).

Quick installation guide

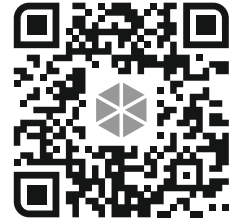

Full manual is available on www.satel.eu. Scan the QR code to go to our website and download the manual.

The INT-SCR multifunctional keypad with proximity card reader is compatible with the INTEGRA and INTEGRA Plus alarm control panels. It can work as:

- partition keypad with proximity card reader (INT-SCR),
- entry keypad (INT-ENT),
- partition keypad (INT-S/SK).

The keypad is designed for both indoor and outdoor installation.

Installation



The device should be installed by qualified personnel.

Disconnect power before making any electrical connections.

If the reader cable is too short, you can use an unshielded non-twisted cable to extend it. If you use the twisted-pair type of cable, remember that CLK (clock) and DTA (data) signals must not be sent through one twisted pair. The wires must be run in one cable.



If the keypad is installed on a metal surface, the card reading range will be reduced.

The distance from another device with built-in proximity card reader (e.g. a keypad with reader) should be at least 50 centimeters.

1. Open the keypad enclosure.
2. Place the enclosure base on the wall and mark the location of mounting holes.
3. Drill the holes for wall plugs (anchors).
4. Using wall plugs (anchors) and screws, secure the enclosure base to the wall. Select wall plugs specifically intended for the mounting surface (different for concrete or brick wall, different for plaster wall, etc.).
5. Close the enclosure and secure it with the screw.
6. Connect the blue (COM), green (DTA) and black (CLK) wires to the appropriate terminals of the control panel expander bus (see the control panel installer manual).
7. If the keypad is to control an electric strike, electromagnetic lock or another door actuator, connect this device to the relay output as shown in Fig. 1. Depending on the device type, use the following wires:
 - NC – pink (NC contact of the relay) and gray (C contact of the relay),
 - NO – yellow (NO contact of the relay) and gray (C contact of the relay).

It is not recommended that the door actuator be powered from the same source as the keypad.



In the entry keypad mode, the relay output is disabled (you cannot control the actuator).

8. If the keypad is to supervise the door status, connect the detector supervising the door status to the brown wire (door status input) and the blue wire (COM). If the keypad is not to supervise the door status, connect the brown and blue wires together or, when configuring the keypad, set value 0 for the “Max. door open time” parameter.





The door status input is not supported in the entry keypad mode.

9. Connect the power to the red (+12V) and blue (COM) wires. The keypad may be powered directly from the control panel, from an expander with power supply or from a power supply unit.
10. The purple wire (BELL output) you can connect e.g. to the one of the control panel zones.
11. Set the address and select the operating mode for the keypad.
12. Power on the keypad.



13. Start the identification function in the control panel (see the control panel installer manual). How the keypad will be identified depends on selected operating mode.

Address setting and operating mode selection



The keypad with factory default settings has address 0 and its operating mode is “partition keypad with proximity card reader”. If you wish to change its address or select another operating mode, follow the procedure below.

1. Power off the keypad (if it is powered on).
2. Disconnect the green (DTA) and black (CLK) wires from the terminals of the control panel expander bus.
3. Short the green and black wires.
4. Power on the keypad.
5. The  and  LEDs will start flashing alternately (then, you can disconnect the green and black wires).
6. Set the address or select the operating mode.

Address setting

1. Press in turn **1** and **#**.
2. The  LED will start flashing.
3. Use the numeric keys to enter a new address from the range of 0 to 31.
4. Press **#**.
5. The  and  LEDs will start flashing alternately. You can proceed to select the operating mode (press **2** and **#** in turn) or end the procedure (turn power off and connect the green (DTA) and black (CLK) wires to the corresponding terminals of the control panel expander bus).

Operating mode selection

1. Press in turn **2** and **#**.
2. The  LED will start flashing.
3. Select the operating mode by pressing one of the keys:
 - 1** - partition keypad with proximity card reader (INT-SCR),
 - 2** - entry keypad (INT-ENT),
 - 3** - partition keypad (INT-S/SK).
4. Press **#**.
5. The  and  LEDs will start flashing alternately. You can go on to set the address (press **1** and **#** in turn) or end the procedure (turn power off and connect the green (DTA) and black (CLK) wires to the corresponding terminals of the control panel expander bus).

Kurze Installationsanleitung

Vollständige Installationsanleitung ist unter www.satel.eu zu finden. Scannen Sie den QR-Code, um auf unsere Webseite zu gelangen und die Anleitung herunterzuladen.

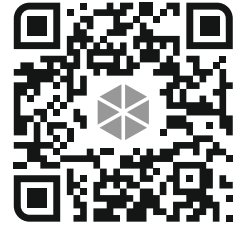

Die Mehrzwecktastatur INT-SCR ist mit den Alarmzentralen INTEGRA und INTEGRA Plus kompatibel. Sie kann betrieben werden als:

- Bereichstastatur mit dem Leser der Zutrittskarten (INT-SCR),
- Eintrittstastatur (INT-ENT),
- Bereichstastatur (INT-S/SK).

Die Tastatur kann sowohl im Innen- als auch im Außenbereich montiert werden.

Installation



Das Gerät soll durch qualifiziertes Fachpersonal installiert werden.

Alle elektrischen Anschlüsse sind bei abgeschalteter Stromversorgung durchzuführen.

Wenn das Kabel der Tastatur zu kurz wird, können Sie ein gerades Kabel ohne Abschirmung verwenden, um es zu verlängern. Bei der Anwendung eines verdrehten Kabels beachten Sie, dass die Signale CLK (Uhr) und DTA (Daten) nicht in einem gedrehten Adernpaar liegen dürfen. Die Leitungen müssen in einem Kabel geführt werden.



Wenn Sie die Tastatur auf einer Metalloberfläche installieren, wird der Leseabstand der Karte verringert.

Der Abstand zu einem anderen Gerät mit integriertem Leser der Zutrittskarten (z.B. Bedienteil mit Leser) sollte mindestens 50 Zentimeter betragen.

1. Öffnen Sie das Gehäuse der Tastatur.
2. Halten Sie das Gehäuseunterteil an die Wand und markieren Sie die Lage der Montageöffnungen.
3. Bohren Sie in der Wand Löcher für Montagedübel.
4. Mit den Dübeln und Schrauben fixieren Sie das Gehäuseunterteil an die Wand. Die Montagedübel sollen entsprechend an die Montagefläche angepasst werden (andere beim Beton oder Ziegel, andere bei Gips, usw.).
5. Schließen Sie das Gehäuse und fixieren Sie es mit der Schraube.
6. Verbinden Sie die blaue (COM), grüne (DTA) und schwarze (CLK) Leitung mit entsprechenden Klemmen des Erweiterungsmodulbusses der Alarmzentrale (siehe: Errichteranleitung für die Alarmzentrale).
7. Soll die Tastatur einen elektromagnetischen Türschloss, eine Verriegelung oder einen anderen Aktor steuern, schließen Sie dieses Gerät an den Relaisausgang wie in Abbildung 1 an. Je nach Gerätetyp, verwenden Sie folgende Leitungen:
 - NC – rosa (NC-Kontakt des Relais) und grau (C-Kontakt des Relais),
 - NO – gelb (NO-Kontakt des Relais) und grau (C-Kontakt des Relais).

Es wird nicht empfohlen, den Aktor aus derselben Quelle wie die Tastatur zu speisen.



Im Modus der Eintrittstastatur wird der Relaisausgang nicht unterstützt (der Aktor kann nicht gesteuert werden).

8. Wenn die Tastatur den Türzustand überwachen soll, schließen Sie den Türsensor an die braune (Eingang zur Überwachung des Türzustandes) und blaue Leitung (COM) an. Falls die Tastatur den Türzustand nicht überwachen soll, verbinden Sie die braune Leitung mit der blauen Leitung oder programmieren Sie während der Konfiguration der Tastatur für den Parameter „Max. Türöffnungszeit“ den Wert 0.





Im Modus der Eintrittstastatur wird der Eingang zur Überwachung des Türzustandes nicht unterstützt.

9. Schließen Sie die Stromversorgung an die rote (+12V) und blaue (COM) Leitung an. Die Tastatur kann direkt von der Alarmzentrale, von einem Erweiterungsmodul mit Netzteil oder vom Netzteil gespeist werden.
10. Die violette Leitung (Ausgang BELL) können Sie z.B. an die Meldelinie der Alarmzentrale anschließen.



11. Stellen Sie die Adresse ein und wählen Sie den Betriebsmodus der Tastatur.
12. Schalten Sie die Stromversorgung der Tastatur ein.
13. Rufen Sie in der Alarmzentrale die Funktion der Identifikation auf (siehe: Errichteranleitung für die Alarmzentrale). Die Art und Weise der Tastaturidentifikation hängt vom gewählten Betriebsmodus ab.

Einstellung der Adresse und Festlegung des Betriebsmodus



Die Tastatur mit Werkseinstellungen hat die Adresse 0 und wird im Modus der Bereichstastatur mit dem Leser der Zutrittskarten betrieben. Wenn Sie die Adresse ändern oder einen anderen Betriebsmodus wählen möchten, gehen Sie wie folgt vor.

1. Schalten Sie die Stromversorgung der Tastatur aus (falls sie eingeschaltet ist).
2. Schalten Sie die grüne (DTA) und schwarze (CLK) Leitung von den Klemmen des Erweiterungsmodulbusses der Alarmzentrale ab.
3. Schließen Sie die grüne und schwarze Leitung kurz.
4. Schalten Sie die Stromversorgung der Tastatur ein.
5. Die LEDs  und  werden beginnen, wechselweise zu blinken (Sie können dann die grüne und schwarze Leitung trennen).
6. Stellen Sie die Adresse ein oder wählen Sie den Betriebsmodus.

Adresseinstellung

1. Betätigen Sie nacheinander **1** und **#**.
2. Die LED  beginnt zu blinken.
3. Mithilfe der Zifferntasten tragen Sie eine neue Adresse aus dem Bereich von 0 bis 31 ein.
4. Betätigen Sie **#**.
5. Die LEDs  und  beginnen wechselweise zu blinken. Sie können zur Wahl des Betriebsmodus übergehen (betätigen Sie nacheinander **2** und **#**) oder die Prozedur beenden (schalten Sie die Stromversorgung aus und verbinden Sie die grüne (DTA) und schwarze (CLK) Leitung mit entsprechenden Klemmen des Erweiterungsmodulbusses der Alarmzentrale).

Wahl des Betriebsmodus

1. Betätigen Sie nacheinander **2** und **#**.
2. Die LED  beginnt zu blinken.
3. Wählen Sie den Betriebsmodus, indem Sie eine der Tasten betätigen:
 - 1** - Bereichstastatur mit dem Leser der Zutrittskarten (INT-SCR),
 - 2** - Eintrittstastatur (INT-ENT),
 - 3** - Bereichstastatur (INT-S/SK).
4. Betätigen Sie **#**.
5. Die LEDs  und  beginnen wechselweise zu blinken. Sie können zur Adresseinstellung übergehen (betätigen Sie nacheinander **1** und **#**) oder die Prozedur beenden (schalten Sie die Stromversorgung aus und verbinden Sie die grüne (DTA) und schwarze (CLK) Leitung mit entsprechenden Klemmen des Erweiterungsmodulbusses der Alarmzentrale).

Краткое руководство по установке

Полная версия руководства находится на сайте www.satel.eu. Отсканируйте QR-код, чтобы перейти на наш сайт и скачать руководство.

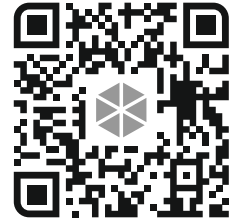

Многофункциональная клавиатура INT-SCR предназначена для работы с приемно-контрольными приборами INTEGRA и INTEGRA Plus. Она может работать как:

- групповая клавиатура со считывателем бесконтактных карт (INT-SCR),
- клавиатура доступа (INT-ENT),
- групповая клавиатура (INT-S/SK).

Клавиатура подходит как для установки в помещениях, так и для внешней установки.

Монтаж



Установка устройства должна производиться квалифицированным персоналом.

Все электросоединения должны производиться только при выключенном электропитании.

Если кабель клавиатуры окажется слишком коротким, можно использовать простой неэкранированный кабель, чтобы удлинить его. В случае использования кабеля типа «витая пара» помните, что по одной и той же паре витых проводов нельзя передавать сигналы CLK (часы) и DTA (данные). Провода должны подводиться в одном и том же кабеле.



Установка клавиатуры на металлической монтажной поверхности уменьшит дальность считывания карты.

Расстояние до другого устройства со встроенным считывателем бесконтактных карт (например, клавиатуры со считывателем) должно составлять как минимум 50 сантиметров.

1. Откройте корпус клавиатуры.
2. Приложите основание корпуса к стене и отметьте положение монтажных отверстий.
3. Просверлите в стене отверстия под распорные дюбели.
4. С помощью шурупов и распорных дюбелей прикрепите основание корпуса к стене. Используйте распорные дюбели, предназначенные для соответствующей монтажной поверхности (одни – для бетона или кирпича, другие – для гипсокартона, и т. д.).
5. Закройте корпус и закрепите крышку с помощью шурупа.
6. Синий (COM), зеленый (DTA) и черный провода (CLK) подключите к соответствующим клеммам шины модулей расширения приемно-контрольного прибора (см.: руководство по установке приемно-контрольного прибора).
7. Если клавиатура должна управлять электрозамком или другим исполнительным устройством, подключите это устройство к релейному выходу таким образом, как показано на рисунке 1. В зависимости от типа устройства используйте следующие провода:
 - NC – розовый (контакт NC реле) и серый (контакт C реле),
 - NO – желтый (контакт NO реле) и серый (контакт C реле).

Не рекомендуется осуществлять питание исполнительного устройства от того же источника, от которого осуществляется питание клавиатуры.



В режиме клавиатуры доступа релейный выход не поддерживается (управление исполнительным устройством невозможно).

8. Если клавиатура должна контролировать состояние двери, подключите извещатель, контролирующий состояние двери, к коричневому (вход, контролирующий состояние двери) и синему (COM) проводам. Если клавиатура не должна контролировать состояние двери, соедините коричневый провод с синим или во время настройки клавиатуры для параметра «Максимальное время открытия двери» задайте значение 0.





В режиме клавиатуры доступа вход, контролирующий состояние двери, не поддерживается.



9. Подключите питание к красному (+12V) и синему (COM) проводам. Питание клавиатуры может осуществляться непосредственно от приемно-контрольного прибора, от модуля расширения с блоком питания или от блока питания.
10. Фиолетовый провод (выход BELL) можно подключить, например, к зоне приемно-контрольного прибора.
11. Настройте адрес и выберите режим работы клавиатуры.
12. Включите питание клавиатуры.
13. Запустите в приемно-контрольном приборе функцию идентификации (см.: руководство по установке приемно-контрольного прибора). То, как будет идентифицирована клавиатура, зависит от выбранного режима работы.

Установка адреса и выбор режима работы



Клавиатура с заводскими настройками получает адрес 0 и работает в режиме групповой клавиатуры со считывателем бесконтактных карт. Если Вы хотите изменить адрес или выбрать другой режим работы, выполните следующую последовательность действий:

1. Отключите питание клавиатуры (если оно включено).
2. Отключите зеленый (DTA) и черный (CLK) провода от клемм шины модулей расширения приемно-контрольного прибора.
3. Замкните зеленый провод на черный провод.
4. Включите питание клавиатуры.
5. Светодиоды  и  начнут мигать попеременно (в этот момент можно разомкнуть зеленый и черный провода).
6. Установите адрес или выберите режим работы.

Установка адреса

1. Нажмите последовательно **1** и **#**.
2. Светодиод  начнет мигать.
3. С помощью клавиш с цифрами введите новый адрес из диапазона от 0 до 31.
4. Нажмите **#**.
5. Светодиоды  и  начнут мигать попеременно. Можно перейти к выбору режима работы (нажмите последовательно **2** и **#**) или закончить процедуру (отключите питание и подключите зеленый (DTA) и черный (CLK) провода к соответствующим клеммам шины модулей расширения приемно-контрольного прибора).

Выбор режима работы

1. Нажмите последовательно **2** и **#**.
2. Светодиод  начнет мигать.
3. Выберите режим работы, нажимая одну из клавиш:
 - 1** - групповая клавиатура со считывателем бесконтактных карт (INT-SCR),
 - 2** - клавиатура доступа (INT-ENT),
 - 3** - групповая клавиатура (INT-S/SK).
4. Нажмите **#**.
5. Светодиоды  и  начнут мигать попеременно. Можно перейти к настройке адреса (нажмите последовательно **1** и **#**) или закончить процедуру (отключите питание и подключите зеленый (DTA) и черный (CLK) провода к соответствующим клеммам шины модулей расширения приемно-контрольного прибора).

Notice abrégée d'installation

La notice complète est disponible sur le site www.satel.eu. Scannez le code QR pour accéder à notre site et télécharger la notice.

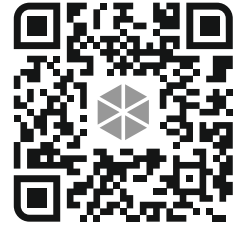

Le clavier multifonctions INT-SCR est compatible avec les centrales d'alarme INTEGRA et INTEGRA Plus. Il peut fonctionner comme :

- clavier de partition avec lecteur de cartes de proximité (INT-SCR),
- clavier d'entrée (INT-ENT),
- clavier de partition (INT-S/SK).

Le clavier peut être installé à l'intérieur des locaux ou à l'extérieur.

Installation



Le système d'alarme doit être installé par un personnel qualifié.

Mettre le système hors tension avant d'effectuer tous raccordements électriques.

Si le câble est trop court, vous pouvez utiliser un câble droit non blindé pour le prolonger. Si vous utilisez le câble de type « paire torsadée », n'oubliez pas que les signaux CLK (horloge) et DTA (données) ne peuvent pas être transmis à l'aide d'une paire de fils torsadés. Les fils doivent être conduits dans un seul câble.



Si vous installez le clavier sur une surface métallique, la portée de lecture de la carte sera réduite.

La distance par rapport à un autre appareil avec un lecteur de cartes de proximité intégré (p. ex. clavier avec lecteur) doit être d'au moins 50 centimètres.

1. Ouvrez le boîtier du clavier.
2. Placez l'embase du boîtier contre le mur et marquez la position des trous de montage.
3. Vissez au mur les trous pour les chevilles.
4. Fixez l'embase du boîtier au mur à l'aide des chevilles et des vis. Utilisez des chevilles bien adaptées au support (différents pour le béton ou la brique, différents pour le gypse, etc.).
5. Refermez le boîtier et bloquez-le à l'aide d'une vis.
6. Connectez les câbles bleu (COM), vert (DTA) et noir (CLK) aux bornes correspondantes du bus de modules d'extension de la centrale d'alarme (voir : notice installateur de la centrale d'alarme).
7. Pour que le clavier commande une gâche électrique, une serrure électromagnétique ou un autre actionneur, connectez cet appareil à la sortie de relais comme illustré à la fig. 1. Selon le type d'appareil, utilisez les câbles suivants :
 - NC – rose (contact NC du relais) et gris C du relais),
 - NO – jaune (contact NO du relais) et gris (contact C du relais).

Il n'est pas recommandé d'alimenter l'actionneur par la même source que celle du clavier.



En mode de clavier d'entrée, la sortie de relais n'est pas gérée (l'actionneur ne peut pas être commandé).

8. Pour que le clavier surveille l'état de la porte, connectez le détecteur surveillant l'état de la porte aux câbles marron (entrée surveillant l'état de la porte) et bleu (COM). Pour que le clavier ne surveille pas l'état de la porte, connectez ensemble les câbles marron et bleu, ou lors de la configuration du clavier, programmez la valeur 0 pour le paramètre « Durée max. porte ouverte ».





En mode de clavier d'entrée, l'entrée surveillant l'état de la porte n'est pas gérée.

9. Connectez le module d'alimentation au câble rouge (+12 V) et au câble bleu (COM). Le clavier peut être directement alimenté par la centrale, le module d'extension avec bloc d'alimentation ou par le bloc d'alimentation.



10. Le câble violet (sortie BELL) peut être connecté p. ex. à l'entrée de la centrale d'alarme.
11. Définissez l'adresse et choisissez le mode de fonctionnement du clavier.
12. Mettez le clavier sous tension.
13. Activez la fonction d'identification dans la centrale d'alarme (voir : notice installateur de la centrale d'alarme). Le mode d'identification du clavier dépend du mode de fonctionnement.

Régler l'adresse et sélectionner le mode de fonctionnement



Le clavier avec les paramètres d'usines a l'adresse 0 et il fonctionne en mode du clavier de partition avec lecteur de cartes de proximité. Pour modifier l'adresse ou sélectionner un autre mode de fonctionnement, suivez la procédure ci-dessous.

1. Mettez le clavier hors tension (s'il est sous tension).
2. Déconnectez les câbles vert (DTA) et noir (CLK) à partir des bornes du bus des modules d'extension de la centrale d'alarme.
3. Reliez les câbles vert et noir.
4. Remettez le clavier sous tension.
5. Les voyants  et  se mettront à clignoter alternativement (les câbles vert et noir peuvent alors être séparés).
6. Réglez l'adresse et sélectionnez le mode de fonctionnement.

Régler l'adresse

1. Appuyez successivement sur **1** et **#**.
2. Le voyant  se mettra à clignoter.
3. À l'aide des touches avec des chiffres, entrez la nouvelle adresse de 0 à 31.
4. Appuyez sur **#**.
1. Les voyants  et  se mettront à clignoter alternativement. Vous pouvez passer à sélectionner le mode de fonctionnement (appuyez successivement **2** et **#**) ou terminez la procédure (coupez l'alimentation et connectez les câbles vert (DTA) et noir (CLK) aux bornes du bus de modules d'extension de la centrale d'alarme).

Sélectionner le mode de fonctionnement

1. Appuyez successivement sur **2** et **#**.
2. Le voyant  se mettra à clignoter.
3. Sélectionnez le mode de fonctionnement en appuyant tour à tour :
 - 1** – clavier de partition avec lecteur de cartes de proximité (INT-SCR)
 - 2** – clavier d'entrée (INT-ENT)
 - 3** – clavier de partition (INT-S/SK)
4. Appuyez sur **#**.
5. Les voyants  et  se mettront à clignoter alternativement. Vous pouvez passer à régler l'adresse (appuyez successivement sur **1** et **#**) ou terminer la procédure (coupez l'alimentation et connectez les câbles vert (DTA) et noir (CLK) aux bornes du bus de modules d'extension de la centrale d'alarme).

Quick start installatiehandleiding

De volledige handleiding is verkrijgbaar op www.satel.eu. Scan de QR-code om naar de website te gaan en download de handleidingen.

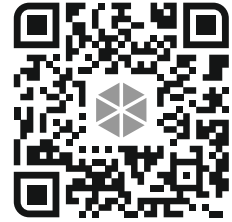

Het INT-SCR multifunctionele bediendeel met proximity kaartlezer is geschikt voor de INTEGRA en INTEGRA Plus alarmsystemen. Deze kan werken als:

- blok bediendeel met proximity kaartlezer (INT-SCR),
- entree bediendeel (INT-ENT),
- blok bediendeel (INT-S/SK).

Het bediendeel is geschikt voor zowel binnen- als buiteninstallatie.

Installatie



Het apparaat dient door gekwalificeerd personeel geïnstalleerd te worden.

Koppel altijd de voeding los voordat u enige elektrische aansluitingen maakt.

Als de lezer kabel te kort is, kunt u niet afgeschermd twisted pair kabel gebruiken om deze te verlengen. Bij gebruik van het twisted pair type kabel dient u rekening te houden dat de CLK (clock) en DTA (data) signalen niet verzonden mogen worden door één getwist aderpaar. Alle aders moeten in één kabel zitten.



Indien de lezer op een metalen ondergrond gemonteerd wordt zal het lezer bereik worden gereduceerd of soms helemaal niet werken.

De afstand tot een ander apparaat met ingebouwde proximity kaartlezer (bijv. een bediendeel met lezer) moet minimaal 50 centimeter zijn.

1. Open het bediendeel.
2. Plaats de achterkant op de muur en markeer de gaten voor het boren.
3. Boor gaten in de muur voor de pluggen.
4. Schroef de achterkant van de behuizing vast op de muur. Gebruik altijd de juiste pluggen voor de juiste ondergrond (voor beton of bakstenen muren is anders dan voor gipswanden, etc.).
5. Sluit de behuizing en schroef deze dicht.
6. Sluit de blauwe (COM), groene (DTA) en zwarte (CLK) draden aan op de juiste aansluitingen van de uitbreiding bus van het alarmsysteem (zie de installatiehandleiding van het alarmsysteem).
7. Als het bediendeel een elektrisch slot, elektromagnetisch slot of een andere deuropener moet aansturen, sluit dan dit apparaat aan op de relaisuitgang zoals getoond in Fig. 1. Afhankelijk van het apparaat type, gebruik de volgende draden:
 - NC – roze (NC contact van het relais) en grijs (C contact van het relais),
 - NO – geel (NO contact van het relais) en grijs (C contact van het relais).

Het wordt niet aanbevolen om de deuropener te voeden uit dezelfde voeding van het bediendeel.



In de entree bediendeel mode is het relais uitgeschakeld (een deur kan niet worden aangestuurd).

8. Als het bediendeel de deurstatus moet controleren, sluit dan de detector die de deurstatus controleert aan op de bruine draad (deurstatus controle ingang) en de blauwe draad (COM). Als het bediendeel geen deurstatus controleert, verbindt dan de bruine en blauwe draden met elkaar of stel bij het configureren van het bediendeel de waarde 0 in voor de "Max. deur open tijd" parameter.





De deurstatus controle ingang wordt niet ondersteund in de entree bediendeel mode.

9. Sluit de voeding aan op de rode (+12V) en blauwe (COM) draden. Het bediendeel kan direct uit het alarmsysteem gevoed worden, vanuit een uitbreiding met voeding of externe voeding.



10. De paarse draad (BEL uitgang) kunt u bijv. aansluiten op een zone ingang van het alarmsysteem.
11. Stel het adres in en selecteer de werkingsmode voor het bediendeel.
12. Sluit de voeding van het bediendeel weer aan.
13. Start de identificatie procedure op in het alarmsysteem (zie de installatiehandleiding van het alarmsysteem). Hoe het bediendeel geïdentificeerd zal worden hangt af van de ingestelde werkingsmode.

Adres instellen en werkingsmode selecteren



Het bediendeel met fabrieksinstellingen heeft adres 0 en de werkingsmode is "blok bediendeel met proximity kaartlezer". Voor het wijzigen van het adres en/of werkingsmode volgt u de volgende procedure.

1. Koppel de bediendeel voeding af (als deze erop stond).
2. Verwijder de groene (DTA) en zwarte (CLK) draden van de aansluitingen op het alarmsysteem of uitbreiding bus.
3. Sluit de groene en zwarte draden met elkaar kort.
4. Sluit de voeding van het bediendeel weer aan.
5. De  en  LED's zullen om en om gaan knipperen (u kunt nu de groene en zwarte draden uit elkaar halen).
6. Stel het adres in en/of selecteer de werkingsmode.

Adres instellen

1. Druk achtereenvolgend op de **1** en **#**.
2. De  LED zal gaan knipperen.
3. Gebruikt de numerieke toetsen om een nieuw adres in te stellen in het bereik van 0 tot 31.
4. Druk op **#**.
5. De  en  LED's zullen gaan knipperen. U kunt doorgaan met het selecteren van de werkingsmode (druk **2** en **#** om de beurt in) of stop de procedure (schakel de stroom uit en sluit de groene (DTA) en zwarte (CLK) draden weer aan op de overeenkomstige klemmen van de uitbreiding bus van het alarmsysteem).

Werkingsmode selecteren

1. Druk achtereenvolgend op de **2** en **#**.
2. De  LED zal gaan knipperen.
3. Selecteer een werkingsmode door op één van de volgende toetsen te drukken:
 - 1** - blok bediendeel met proximity kaartlezer (INT-SCR)
 - 2** - entree bediendeel (INT-ENT)
 - 3** - blok bediendeel (INT-S/SK)
4. Druk op **#**.
5. De  en  LED's zullen gaan knipperen. U kunt doorgaan met het instellen van het adres (druk **1** en **#** om de beurt in) of stop de procedure (schakel de stroom uit en sluit de groene (DTA) en zwarte (CLK) draden weer aan op de overeenkomstige klemmen van de uitbreiding bus van het alarmsysteem).

Manuale installazione rapido

I manuali completi possono essere scaricati in formato elettronico dal sito web www.satel.eu. Scansionate il codice QR per andare sul sito web e scaricare i manuali.

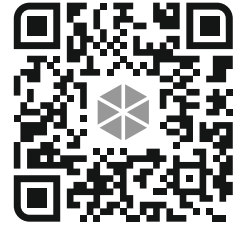

La tastiera multifunzionale INT-SCR è compatibile con le centrali di allarme INTEGRA e INTEGRA Plus. Può funzionare come:

- tastiera di partizione con lettore di prossimità (INT-SCR),
- tastiera d'ingresso (INT-ENT),
- tastiera di partizione (INT-S/SK).

La tastiera può essere installata sia all'esterno che all'interno.

Installazione



Il dispositivo deve essere installato da personale qualificato.

Scollegare l'alimentazione prima di effettuare qualsiasi collegamento elettrico.

Se il cavo della tastiera è troppo corto, è possibile utilizzare un cavo non schermato e non twistato per prolungarlo. In caso di utilizzo di cavi twistati, il segnale CLK (clock) e il DAT (data) non devono viaggiare sulla stessa coppia. Tutti i conduttori devono passare in un unico cavo.



In caso di installazione della tastiera su una superficie metallica, il range di lettura sarà ridotto.

La distanza minima tra i dispositivi con lettore di prossimità (ad es. tastiere con lettore incorporato) deve essere di 50 cm.

1. Rimuovere il coperchio anteriore.
2. Appoggiare la base al muro e segnare le posizioni dei fori di fissaggio.
3. Praticare nella parete i fori per i tasselli.
4. Utilizzando i tasselli e le viti, fissare la base alla parete. Le viti e i tasselli vanno scelti a seconda della superficie di montaggio (muro in calcestruzzo, cartongesso, ecc.).
5. Riposizionare e fissare il coperchio.
6. Collegare i cavi: blu (COM), verde (DTA) e nero (CLK) ai corrispondenti terminali del bus espansioni della centrale (vedi: il manuale di installazione della centrale).
7. Se la tastiera deve comandare una serratura elettromagnetica o un altro attuatore, collegare questo dispositivo all'uscita relè come mostrato in Fig. 1. A seconda del tipo di dispositivo, utilizzare il cavo:
 - NC – rosa (morsetto NC del relè) e grigio (morsetto C del relè),
 - NO – giallo (morsetto NO del relè) e grigio (morsetto C del relè).

Si sconsiglia di alimentare l'attuatore della porta dalla stessa fonte della tastiera.



In modalità tastiera d'ingresso, il controllo del relè non è attivo (non è possibile il controllo dell'attuatore).

8. Se la tastiera deve supervisionare lo stato della porta, collegare il rilevatore che supervisiona lo stato della porta al filo marrone (ingresso stato porta) e al filo blu (COM). Se la tastiera non deve supervisionare lo stato della porta, collegare i fili marrone e blu insieme o, durante la configurazione della tastiera, impostare il valore 0 per il parametro "Max. durata porta aperta".





In modalità tastiera d'ingresso, il controllo dello stato porta non è attivo.

9. Collegare la sorgente di alimentazione ai cavi rosso (+12 V) e blu (COM). La tastiera può essere alimentata direttamente dalla centrale, da un'espansione con alimentatore o da un alimentatore esterno.
10. Il cavo viola (uscita BELL) può essere collegato, ad esempio, ad una delle zone nella centrale.
11. Impostare l'indirizzo e selezionare il modo operativo della tastiera.



12. Alimentare la tastiera.
13. Avviare la funzione di identificazione nella centrale (vedi: manuale installazione della centrale). Il modo in cui la tastiera verrà identificata dipende dal modo operativo selezionato.

Selezione modalità operativa e indirizzamento



La tastiera viene fornita di default con indirizzo 0 e in modalità operativa "tastiera di partizione con lettore di prossimità". Se si desidera selezionare un'altra modalità di funzionamento o cambiare l'indirizzo, seguire la seguente procedura.

1. Scollegare l'alimentazione della tastiera (se l'espansione è alimentata).
2. Disconnettere i cavi verde (DTA) e nero (CLK) dai terminali del bus espansioni della centrale.
3. Cortocircuitare le estremità dei cavi verde e nero.
4. Alimentare la tastiera.
5. I LED  e  inizieranno a lampeggiare alternativamente (a questo punto le estremità dei cavi verde e nero possono essere separate).
6. Impostare l'indirizzo o scegliere la modalità operativa.

Indirizzamento

1. Premere in sequenza i tasti **1** e **#**.
2. Il LED  inizierà a lampeggiare.
3. Impostare l'indirizzo, in un intervallo da 0 a 31, utilizzando i relativi tasti numerici.
4. Premere **#**.
5. I LED  e  inizieranno a lampeggiare alternativamente. Si può procedere alla selezione della modalità di funzionamento (premere **2** e **#** a turno) o terminare la procedura (spegnere l'alimentazione e collegare i fili verde (DTA) e nero (CLK) ai corrispondenti morsetti del bus di espansione della centrale).

Modalità di funzionamento

1. Premere in sequenza i tasti **2** e **#**.
2. Il LED  inizierà a lampeggiare.
3. Scegliere la modalità operativa premendo in sequenza:
 - 1** - tastiera di partizione con lettore di tessere di prossimità (INT-SCR),
 - 2** - tastiera d'ingresso (INT-ENT),
 - 3** - tastiera di partizione (INT-S/SK).
4. Premere **#**.
5. I LED  e  inizieranno a lampeggiare alternativamente. Si può procedere all'impostazione dell'indirizzo (premere **1** e **#** a turno) o terminare la procedura (spegnere l'alimentazione e collegare i fili verde (DTA) e nero (CLK) ai corrispondenti morsetti del bus di espansione della centrale).

Guía rápida para la instalación

El manual completo está disponible en la página www.satel.eu. Escanea el código QR para pasar a nuestra página web y descargar el manual.

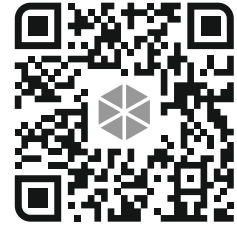

El teclado multifuncional INT-SCR es compatible con las centrales de alarma INTEGRA e INTEGRA Plus. Puede funcionar como:

- teclado de partición con lector de tarjetas de proximidad (INT-SCR),
- teclado de entrada (INT-ENT),
- teclado de partición (INT-S/SK).

El teclado puede montarse en los interiores o en los exteriores.

Montaje



El dispositivo debe ser instalado por el personal competente.

Todas las conexiones eléctricas deben realizarse con la alimentación desconectada.

Si el cable del teclado resulta demasiado corto para prolongarlo puedes usar un cable rígido no apantallado. Si empleas el cable trenzado acuérdate de que por medio de un par de cables trenzados no se puede transmitir las señales CLK (reloj) y DTA (datos). Los hilos deben ir en un sólo cable.



Si montas el teclado en una superficie metálica reducirás el alcance de lectura de la tarjeta.

La distancia desde otro dispositivo con el lector de tarjetas de proximidad incorporado (p. ej., teclado con lector) será de al menos 50 centímetros.

1. Abre la caja del teclado.
2. Acerca la base de la caja a la pared y marca la ubicación de los orificios de montaje.
3. En la pared taladra los orificios para los tacos de fijación.
4. Por medio de los tacos y tornillos de fijación fija la base de la caja a la pared. Los tacos deben ser adecuados para la superficie de montaje (otros para hormigón o ladrillo, otros para yeso etc.).
5. Cierra la caja y bloquéala por medio del tornillo.
6. Conecta el hilo azul (COM), verde (DTA) y negro (CLK) con los correspondientes terminales del bus de los módulos de expansión de la central de alarma (consulta con las instrucciones del instalador de la central de alarma).
7. Si el teclado debe controlar el cierre electromagnético, cierre magnético u otro dispositivo ejecutor, conecta el dispositivo con la salida de relé de manera mostrada en la imagen 1. Dependiendo del tipo del dispositivo usa los siguientes hilos:
 - NC: color rosa (contacto NC del relé) y gris (contacto C del relé),
 - NO: amarillo (contacto NO del relé) y gris (contacto C del relé),
 No se recomienda alimentar el dispositivo ejecutor desde la misma fuente de la cual se alimenta el teclado.



En modo de teclado de entrada, la salida de relé no está soportada (el dispositivo ejecutor no puede controlarse).

8. Si el teclado debe controlar el estado de la puerta, conecta el detector que controla el estado de la puerta con el hilo marrón (entrada que controla el estado de la puerta) y azul (COM). Si el teclado no debe controlar el estado de la puerta, conecta el hilo marrón con el azul, o bien, durante la configuración del teclado para el parámetro «Tiempo máximo de apertura de la puerta» programa el valor 0.





En modo de teclado de entrada, la entrada que controla el estado de la puerta no está soportada.



9. Conecta la alimentación con los hilos rojo (+12 V) y azul (COM). El teclado puede alimentarse directamente desde la central de alarma, desde el módulo de expansión, o bien, desde la fuente de alimentación.
10. Puedes conectar el hilo violeta (salida BELL), por ejemplo, con la entrada de la central de alarma.
11. Ajusta la dirección y elige el modo de funcionamiento del teclado.
12. Vuelve a conectar la alimentación del teclado.
13. Activa en la central de alarma la función de identificación (consulta con las instrucciones del instalador de la central de alarma). La manera de identificar el teclado depende del modo de funcionamiento seleccionado.

Ajuste de dirección y selección de modo de funcionamiento



El teclado con los ajustes de fábrica tiene la dirección 0 y funciona en modo de teclado de partición con lector de tarjetas de proximidad. Si deseas cambiar la dirección o elegir otro modo de funcionamiento sigue el procedimiento descrito a continuación.

1. Desactiva la alimentación del teclado (si está activada).
2. Desconecta el hilo verde (DTA) y negro (CLK) de los correspondientes terminales del bus de los módulos de expansión de la central de alarma.
3. Pon en cortocircuito el hilo verde y el negro.
4. Vuelve a conectar la alimentación del teclado.
5. Los diodos  y  empezarán a parpadear alternativamente (entonces puedes poner en cortocircuito los hilos verde y negro).
6. Ajusta la dirección o elige el modo de funcionamiento.

Ajuste de dirección

1. Presiona en **#** y luego en **1**.
2. El diodo  empezará a parpadear.
3. Por medio de las teclas numéricas introduce un número de 0 a 31 para definir la nueva dirección.
4. Presiona en **#**.
5. Los diodos  y  empezarán a parpadear alternativamente. Puedes proceder a la selección del modo de funcionamiento (presiona primero en **2** y luego en **#**) o finalizar el procedimiento (desactiva la alimentación y conecta los hilos verde (DTA) y negro (CLK) con los correspondientes terminales del bus de los módulos de expansión de la central de alarma).

Selección de modo de funcionamiento

1. Presiona en **#** y luego en **2**.
2. El diodo  empezará a parpadear.
3. Selecciona el modo de funcionamiento presionando en una de las teclas:
 - 1**: teclado de partición con lector de tarjetas de proximidad (INT-SCR),
 - 2**: teclado de entrada (INT-ENT),
 - 3**: teclado de partición (INT-S/SK).
4. Presiona en **#**.
5. Los diodos  y  empezarán a parpadear alternativamente. Puedes proceder al ajuste de dirección (presiona primero en **1** y luego en **#**) o finalizar el procedimiento (desactiva la alimentación y conecta los hilos verde (DTA) y negro (CLK) con los correspondientes terminales del bus de los módulos de expansión de la central de alarma).

Gyorstelepítési útmutató

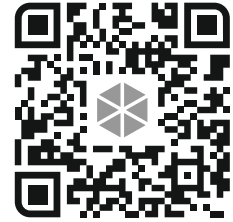

T"eljes kézikönyv elérhető a www.satel.eu weboldalon. Teljes kézikönyv megtekintéséhez és letöltéséhez olvassa be QR kódot.

Az INT-SCR multifunkcionális proximity-kártyaolvasóval rendelkező kezelő INTEGRA és INTEGRA Plus vezérlőpanelekkel kompatibilis. Működhet mint:

- Partíciókezelő proximity-kártyaolvasóval (INT-SCR),
- Belépés kezelő (INT-ENT),
- Partíciókezelő (INT-S/SK).

Kezelő bel- és kültéri felhasználásra egyaránt alkalmas.

Felszerelés



Eszközt csak szakképzett telepítő szerelheti fel.

Bármilyen elektromos csatlakoztatás végrehajtását megelőzően kapcsolja le a tápfeszültséget.

Amennyiben a kábel által engedélyezett hossznál nagyobb távolságon kívánja a kezelőt csatlakoztatni, abban az esetben ajánlott, egyenes árnyékolatlan kábelt használata. Csavartérpáros kábel használata esetében a CLK (órajel) és DTA (adat) vezetékek jeleit nem szabad egy csavart érpár vezetékain keresztül kell vezetni, de azoknak egy kábelben kell futniuk.



A kezelő fémfelületre történő szerelése esetén a kártyaolvasási távolság lecsökkenhet.

Más beépített proximity-kártyaolvasóval rendelkező eszközöktől (pl. olvasóval rendelkező kezelő) tartson legalább 50 cm szerelési távolságot.

1. Nyissa ki kezelő házát.
2. Helyezze a ház hátoldalát a felszerelési felületre és jelölje át rögzítőfuratok helyét.
3. Fúrja ki a rögzítésre szolgáló furatokat (pl. tiplik számára).
4. Csavarok (és tiplik) használatával rögzítse a ház hátoldalát a felszerelési felületre. Szükség esetén mindig használjon a felszerelési felülethez illeszkedő tiplit (pl. beton, téglá vagy gipszkarton).
5. Zárja vissza a házat és rögzítse azt a csavarral.
6. Csatlakoztassa a kék (COM), zöld (DTA) és fekete (CLK) vezetékeket vezérlőpanel bővítőbuszájának megfelelő csatlakozóihoz (lásd vezérlőpanel telepítói kézikönyv).
7. Amennyiben a kezelő elektromos zárat, elektromágnes vagy más egyéb kapumozgatót vezérel, csatlakoztassa azt 1. ábra szerint a relékimenethez. Eszköz típusától függően használja az alábbi vezetékeket:

- NC – rózsaszín (relé NC kontaktus) és szürke (relé közös C kontaktus),
- NO – sárga (relé NO kontaktus) és szürke (relé közös C kontaktus).

Nem ajánlott az elektromágneses eszköz és a kezelő azonos tápfeszültségforrásról történő megtáplálása.



Belépés kezelő módban relékimenet működése letiltásra kerül (zárvezérlés nem lehetséges).

8. Ha a kezelő által működtetett ajtó állapotát szükséges felügyelni, akkor csatlakoztassa az ajtó állapotát figyelő érzékelő vezetékét a barna (ajtóállapot bemenet) és a kék (COM) vezetékekhez, vagy kezelő beállításakor „Max. ajtónyitási idő” paraméternek állítsa be 0-t.



Belépés kezelő módban ajtóállapot bemenet működése letiltásra kerül.



9. Csatlakoztassa a kezelő tápfeszültségét a piros (+12 V) és kék (COM) vezetékekhez. A kezelő tápfeszültségét nem szükséges, hogy a vezérlőközpont alaplapja szolgáltatassa. Egy kiegészítő

tápegységet vagy egy másik tápegységgel felszerelt bővítő megfelelő kimenetét szintén lehet erre a célra használni.









10. Csatlakoztassa lila vezetékét (csengő) pl. a vezérlőpanel egyik zónájához.
11. Állítsa be kezelő címét és válassza ki működési módját.
12. Kapcsolja be kezelő tápfeszültségét.
13. Indítsa el vezérlőpanel azonosítási funkcióját (lásd vezérlőpanel telepítői kézikönyv). Kezelő vezérlőpanel általi azonosítási módja kiválasztott működési módtól függ.

Cím beállítása és működési mód kiválasztása











Alapértékként a kezelőnek a 0 cím és partíció kezelő proximity-kártyaolvasóval (INT-SCR) működési mód van beállítva. Amennyiben másik címet vagy működési módot szeretne beállítani, kövesse alábbi lépéseket.

1. Kapcsolja le a kezelő tápfeszültségét (ha be van kapcsolva).
2. Válassza le zöld (DTA) és fekete (CLK) vezetékeket vezérlőpanel bővítői buszának csatlakozóiról.
3. Zárja rövidre zöld és fekete vezetékeket.
4. Kapcsolja be kezelő tápfeszültségét.
5. Ha  és  LED-ek felváltva elkezdnek villogni válassza szét zöld és fekete vezetékeket.
6. Állítsa be a címet és válassza ki működési módot.

Címbeállítás

1. Nyomja meg egymást követően  és  gombokat.
2.  LED elkezd villogni.
3. Számgombok használatával vigye be 0 és 31 közötti új címet.
4. Nyomja meg -t.
5.  és  LED-ek felváltva elkezdnek villogni. Folytassa működési mód kiválasztásával (nyomja meg egymást követően  és  gombokat) vagy fejezze be a folyamatot (kapcsolja ki tápfeszültséget és csatlakoztassa zöld (DTA) és fekete (CLK) vezetékeket vezérlőpanel bővítőbuszának megfelelő csatlakozóihoz).

Működési mód kiválasztása

1. Nyomja meg egymást követően  és  gombokat.
2.  LED elkezd villogni.
3. Alábbi gombok egyikének megnyomásával válassza ki működési módot:
 -  - partíciókezelő proximity-kártyaolvasóval (INT-SCR),
 -  - beléptetőkezelő (INT-ENT),
 -  - partíciókezelő (INT-S/SK).
4. Nyomja meg .
5.  és  LED-ek felváltva elkezdnek villogni. Folytassa cím beállításával (nyomja meg egymást követően  és  gombokat) vagy fejezze be a folyamatot (kapcsolja ki tápfeszültséget és csatlakoztassa zöld (DTA) és fekete (CLK) vezetékeket vezérlőpanel bővítőbuszának megfelelő csatlakozóihoz).

Rychlý instalační manuál

Plná verze manuálu je dostupná na www.satel.eu. Naskenujte QR kód, přejděte na náš web a stáhněte si manuál.



Multifunkční klávesnice INT-SCR-BL s bezkontaktní čtečkou karet kompatibilní s ústřednami INTEGRA a INTEGRA Plus. Může pracovat v režimu:

- bloková klávesnice se čtečkou bezkontaktních karet (INT-SCR),
- vstupní klávesnice (INT-ENT),
- bloková klávesnice (INT-S/SK).

Klávesnice je navržena pro vnitřní i venkovní montáž.

Montáž



Z bezpečnostních důvodů by mělo být zařízení instalováno kvalifikovaným technikem.

Před propojováním elektronické části odpojte napájení.

Pokud je kabel čtečky příliš krátký, můžete jej prodloužit nestíněným nekrouceným kabelem. Pokud použijete kroucený kabel, nezapomeňte, že signály CLK (hodiny) a DTA (data) nesmí vést v jednom krouceném páru. Vodiče musí vést v jednom kabelu.



Pokud je klávesnice nainstalována na kovovém povrchu, sníží se dosah čtení karty.

Vzdálenost od jiného zařízení s integrovanou čtečkou bezkontaktních karet (např. klávesnice se čtečkou) by měla být alespoň 50 centimetrů.

1. Otevřete kryt klávesnice.
2. Umístěte zadní kryt na stěnu a označte otvory na přidělení.
3. Vyvrtejte otvory ve stěně pro hmoždinky.
4. Pomocí hmoždinek a šroubů připevněte zadní kryt ke stěně. Pro každý typ montážního povrchu se musí vybrat správné hmoždinky (jiné pro betonovou nebo cihlovou zeď, jiné pro sádkartonové zdi atd.).
5. Uzavřete kryt a zajistěte šrouby.
6. Připojte modrý (COM), zelený (DTA) a černý (CLK) vodič na příslušné svorky expandérové sběrnice základní desky (viz. instalační manuál ústředny).
7. Pokud má klávesnice ovládat elektrický zámek, elektromagnetický zámek nebo jiný dveřní otvírač, připojte toto zařízení k reléovému výstupu, jak je znázorněno na obr. 1. V závislosti na typu zařízení, použijte následující vodiče:
NC – růžový (NC kontakt relé) a šedý (C kontakt relé),
NO – žlutý (NO kontakt relé) a šedý (C kontakt relé).
Nedoporučuje se, aby byl otvírač dveří napájen ze stejného zdroje jako klávesnice.



V režimu vstupní klávesnice není reléový výstup využit (nemůžete ovládat otvírače).

8. Pokud má klávesnice sledovat stav dveří, připojte detektor, který sleduje stav dveří, na hnědý vodič (vstup stavu dveří) a modrý vodič (COM). Pokud klávesnice nemá sledovat stav dveří, propojte hnědý a modrý vodič dohromady nebo při konfiguraci klávesnice nastavte hodnotu 0 pro parametr „Max. doba otevření dveří“.





V režimu vstupní klávesnice není vstup sledování stavu dveří podporován.

9. Připojte napájecí vodiče červený (+12 V) a modrý (COM). Klávesnici lze napájet přímo z ústředny, expandérem se zdrojem napájení nebo z externího zdroje.
10. Fialový vodič (zvonek) lze připojit například k jedné ze zón ústředny.
11. Nastavte adresu a vyberte pracovní režim klávesnice.
12. Zapněte napájení klávesnice.



13. Na ústředně spusťte funkci načtení expandérů (viz. instalační manuál ústředny). To, jak se klávesnice načte závisí na zvoleném pracovním režimu.

Nastavení adresy a výběr pracovního režimu



Klávesnici v továrním nastavení je přiřazena adresa 0 a pracovní režim „blokové klávesnice se čtečkou bezkontaktních karet“. Pokud chcete změnit adresu nebo vybrat jiný pracovní režim, postupujte následovně.

1. Vypněte napájení klávesnice (pokud je napájena).
2. Odpojte zelený (DTA) a černý (CLK) vodič od svorek sběrnice expandérů ústředny.
3. Spojte konce zeleného a černého vodiče dohromady.
4. Zapněte napájení klávesnice.
5. Začnou střídavě blikat LED  a  (nyní můžete rozpojit zelený a černý vodič).
6. Nastavte adresu nebo vyberte pracovní režim.

Nastavení adresy

1. Stiskněte za sebou klávesy **1** a **#**.
2. Rozbliká se LED .
3. Použitím numerických kláves vložte novou adresu v rozsahu 0 až 31.
4. Stiskněte **#**.
5. Začnou střídavě blikat LED  a . Můžete přistoupit k výběru pracovního režimu (stiskněte za sebou klávesy **2** a **#**) nebo ukončete proces (vypněte napájení a připojte zelený (DTA) a černý (CLK) vodič ke svorkám sběrnice expandérů ústředny).

Výběr pracovního režimu

1. Stiskněte za sebou klávesy **2** a **#**.
2. Rozbliká se LED .
3. Vyberte pracovní režim pomocí stisku jedné z kláves:
 - 1** - bloková klávesnice se čtečkou bezkontaktních karet (INT-SCR),
 - 2** - vstupní klávesnice (INT-ENT),
 - 3** - bloková klávesnice (INT-S/SK).
4. Stiskněte **#**.
5. Začnou střídavě blikat LED  a . Můžete přistoupit k nastavení adresy (stiskněte za sebou klávesy **1** a **#**) nebo ukončete proces (vypněte napájení a připojte zelený (DTA) a černý (CLK) vodič ke svorkám sběrnice expandérů ústředny).

Skrátená inštalačná príručka

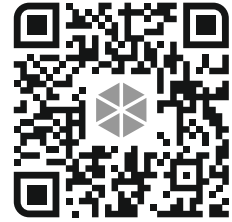

Úplná príručka je dostupná na stránke www.satel.eu. Po naskenovaní QR kódu je možné stiahnuť príručku.

Multifunkčná klávesnica INT-SCR spolupracuje so zabezpečovacími ústredňami INTEGRA a INTEGRA Plus. Môže pracovať ako:

- klávesnica pre skupiny s čítačkou bezdotykových kariet (INT-SCR),
- vstupná klávesnica (INT-ENT),
- klávesnica pre skupiny (INT-S/SK).

Klávesnica môže byť montovaná v interiéroch alebo exteriéroch budov.

Inštalácia



Zariadenie musí inštalovať kvalifikovaná osoba.

Všetky elektrické prepojenia treba vykonávať pri vypnutom napájaní.

Ak je kábel klávesnice krátky, je možné na predĺženie použiť netienený kábel bez krútených párov. Pri použití kábla typu „krútené páry“, treba pamätať, že jedným párom krútených vodičov sa nesmú ťahať signály CLK (clock) a DTA (data). Vodiče musia byť vedené v jednom kábli.



Pri montáži klávesnice na kovový povrch, bude znížený dosah načítania karty.

Vzdialenosť od iného zariadenia so zabudovanou čítačkou bezdotykových kariet (napr. klávesnice s čítačkou) musí byť aspoň 50 centimetrov.

1. Otvoriť kryt klávesnice.
2. Priložiť základňu na stenu a označiť polohu montážnych otvorov.
3. Do steny vyvŕtať otvory na montážne hmoždinky.
4. Pomocou hmoždiniek a skrutiek pripevniť základňu na stenu. Treba použiť hmoždinky zodpovedajúce stene (iné pre betón alebo tehlu, iné pre sadrokartón a pod.).
5. Zatvoriť kryt a zaistiť ho pomocou skrutky.
6. Modrý (COM), zelený (DTA) a čierny (CLK) vodič prepojiť so zodpovedajúcimi svorkami zbernice expandérov zabezpečovacej ústredne (pozri: inštalačná príručka zabezpečovacej ústredne).
7. Ak má klávesnica ovládať zámok, alebo iné zariadenie, pripojiť toto zariadenie na výstup relé spôsobom zobrazeným na obrázku 1. V závislosti od typu zariadenia, treba použiť nasledujúce vodiče:
 - NC – ružový (kontakt NC relé) a šedý (kontakt C relé),
 - NO – žltý (kontakt NO relé) a šedý (kontakt C relé).

Neodporúča sa napájať zámok z toho istého zdroja, ako je napájaná klávesnica.



V režime vstupnej klávesnice nie je výstup relé obsluhovaný (nie je možné ovládať zámok).

8. Ak má klávesnica kontrolovať stav dverí, pripojiť detektor kontrolujúci stav dverí na hnedý (vstup kontrolujúci stav dverí) a modrý (COM) vodič. Ak klávesnica nemá kontrolovať stav dverí, spojiť hnedý vodič s modrým, alebo počas konfigurácie klávesnice, nastaviť hodnotu 0 pre parameter „Max. čas otvorenia dverí“.





V režime vstupnej klávesnice nie je obsluhovaný vstup kontrolujúci stav dverí.

9. Pripojiť napájanie na červený (+12V) a modrý (COM) vodič. Klávesnica môže byť napájaná priamo zo zabezpečovacej ústredne, z expandéra so zdrojom, alebo zo zdroja.
10. Fialový vodič (výstup BELL) je možné pripojiť napr. na vstup zabezpečovacej ústredne.
11. Nastaviť adresu a vybrať režim činnosti klávesnice.
12. Zapnúť napájanie klávesnice.



13. V zabezpečovacej ústredni spustiť funkciu identifikácie (pozri: inštalčná príručka zabezpečovacej ústredne). Spôsob identifikácie závisí od vybraného režimu činnosti.

Nastavenie adresy a výber režimu činnosti



Klávesnica s továrenskými nastaveniami má adresu 0 a pracuje v režime klávesnice pre skupiny s čítačkou bezdotykových kariet. Na zmenu adresy alebo režimu činnosti, treba postupovať zhodne s nižšie uvedenou procedúrou.

1. Vypnúť napájanie klávesnice (ak je zapnuté).
2. Odpojiť zelený (DTA) a čierny (CLK) vodič od svoriek zbernice expandérov zabezpečovacej ústredne.
3. Spojiť zelený a čierny vodič.
4. Zapnúť napájanie klávesnice.
5. LED-ky  a  začnú striedavo blikať (je možné rozpojiť zelený a čierny vodič).
6. Nastaviť adresu alebo vybrať režim činnosti.

Nastavenie adresy

1. Postupne stlačiť **1** a **#**.
2. LED-ka  začne blikať.
3. Pomocou klávesov označených číslicami zadať novú adresu z rozsahu 0 až 31.
4. Stlačiť **#**.
5. LED-ky  a  začnú striedavo blikať. Je možné prejsť na výber režimu činnosti (postupne stlačiť **2** a **#**) alebo ukončiť procedúru (vypnúť napájanie a prepojiť zelený (DTA) a čierny (CLK) vodič so zodpovedajúcimi svorkami zbernice expandérov zabezpečovacej ústredne).

Výber režimu činnosti

1. Postupne stlačiť **2** a **#**.
2. LED-ka  začne blikať.
3. Stlačením jedného z klávesov, vybrať režim činnosti:
 - 1** - klávesnica pre skupiny s čítačkou bezdotykových kariet (INT-SCR),
 - 2** - vstupná klávesnica (INT-ENT),
 - 3** - klávesnica pre skupiny (INT-S/SK).
4. Stlačiť **#**.
5. LED-ky  a  začnú striedavo blikať. Je možné prejsť na nastavenie adresy (postupne stlačiť **1** a **#**) alebo ukončiť procedúru (vypnúť napájanie a prepojiť zelený (DTA) a čierny (CLK) vodič so zodpovedajúcimi svorkami zbernice expandérov zabezpečovacej ústredne).

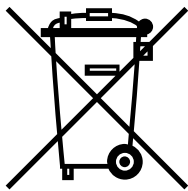

PL

Po zakończeniu eksploatacji urządzenia, nie wolno go wyrzucać razem z innymi odpadami z gospodarstwa domowego. Zużyty sprzęt elektroniczny należy przekazać do wyznaczonego punktu zbiórki. Informacje o najbliższym punkcie zbiórki można uzyskać u władz lokalnych. Odpowiednia utylizacja urządzenia pozwala chronić środowisko i zasoby naturalne. Nieprawidłowa utylizacja urządzenia zagrożona jest karami.

EN

When no longer in use, this device may not be discarded with household waste. Electronic equipment should be delivered to a specialized waste collection center. For information on the nearest waste collection center, please contact your local authorities. Help to protect the environment and natural resources by sustainable recycling of this device. Improper disposal of electronic waste is subject to fines.